

Überreicht durch **EMWA** STEUERUNGSTECHNIK GMBH

Tempelweg 12 | 30938 Burgwedel
info@emwa.de | Tel. 05139.99330
www.emwa.de



EMWA

STEUERUNGSTECHNIK GMBH

EISELE IST QUALITÄT MADE IN GERMANY

Über 30 Patente, mehr als 5000 Standardartikel und 2000 kundenbezogene Sonderlösungen sind eindrucksvoller Nachweis unserer Leistungsfähigkeit. Ob aus Standardkomponenten konfiguriert oder individuell nach Maß gefertigt: Alle EISELE-Produkte überzeugen durch Qualität, lange Lebensdauer und ausgereifte Technik.

Unser Unternehmen bleibt sich und seiner Herkunft treu. An unserem Standort Waiblingen bei Stuttgart entwickeln und fertigen wir bei einer Fertigungstiefe von nahezu 100%. Durch die Lagerhaltung direkt am Produktionsstandort können wir unsere Kunden optimal versorgen und auf Bedarf und technische Anforderungen kurzfristig reagieren.

DIN EN ISO 9001: 2008 – EISELE ist seit 1994 zertifiziert. Diesen Qualitätsstandard aktualisieren wir bis heute und setzen ihn auch in Zukunft mit weiteren Zertifizierungen fort.

Seit 2014 ist Eisele auch nach der internationalen Umweltmanagementnorm DIN EN ISO 14001:2004 zertifiziert.



Das dürfen Sie von EISELE-Anschlusskomponenten erwarten:

- + Höchste Dichtheit und Sicherheit
- + Robustheit und lange Lebensdauer
- + Vakuumgeeignete Produkte
- + Leichte Montage und Demontage
- + Spezialanschlüsse für verschiedenste Aufgaben



Inhaltsübersicht		Seite	Programm
EISELE INOXLINE	 <p>Steckanschlüsse aus Edelstahl mit 1 Dichtung Allround-Anschlüsse aus Edelstahl</p>	5	17
	 <p>Steckanschlüsse aus Edelstahl mit 2 Dichtungen Anschlüsse für höhere Drücke</p>	19	17A
	 <p>Verschraubungen Verschraubungen mit hohen Anforderungen an die Haltekraft</p>	29	Verschraubung
	 <p>Verschraubungen für tottraumfreie Verbindungen Anschlüsse aus Edelstahl, Messing vernickelt</p>	33	1600
	 <p>Komfort-Verschraubungen für fugenfreie Verbindungen Anschlüsse aus Edelstahl 1.4404</p>	45	3800
	 <p>MULTILINE ADAPTIV Individuell zusammenstellbare Kupplung</p>	51	ADAPTIV
	 <p>Zubehör für die EISELE INOXLINE Ideale Ergänzung zu den Inoxline Anschlüssen</p>	65	ZUBEHÖR
	 <p>Kundenspezifische Bauformen Anschlüsse der INOXLINE-Serie in kundenspezifischen Ausführungen</p>	73	CLIENT
 <p>Kunststoffschläuche PE, PA, PU, Eisele ProWeld, PTFE/FEP</p>	75	99	
Artikelnummernindex		84	
Allgemeine Geschäftsbedingungen		88	

Steckanschlüsse aus Edelstahl mit 1 Dichtung

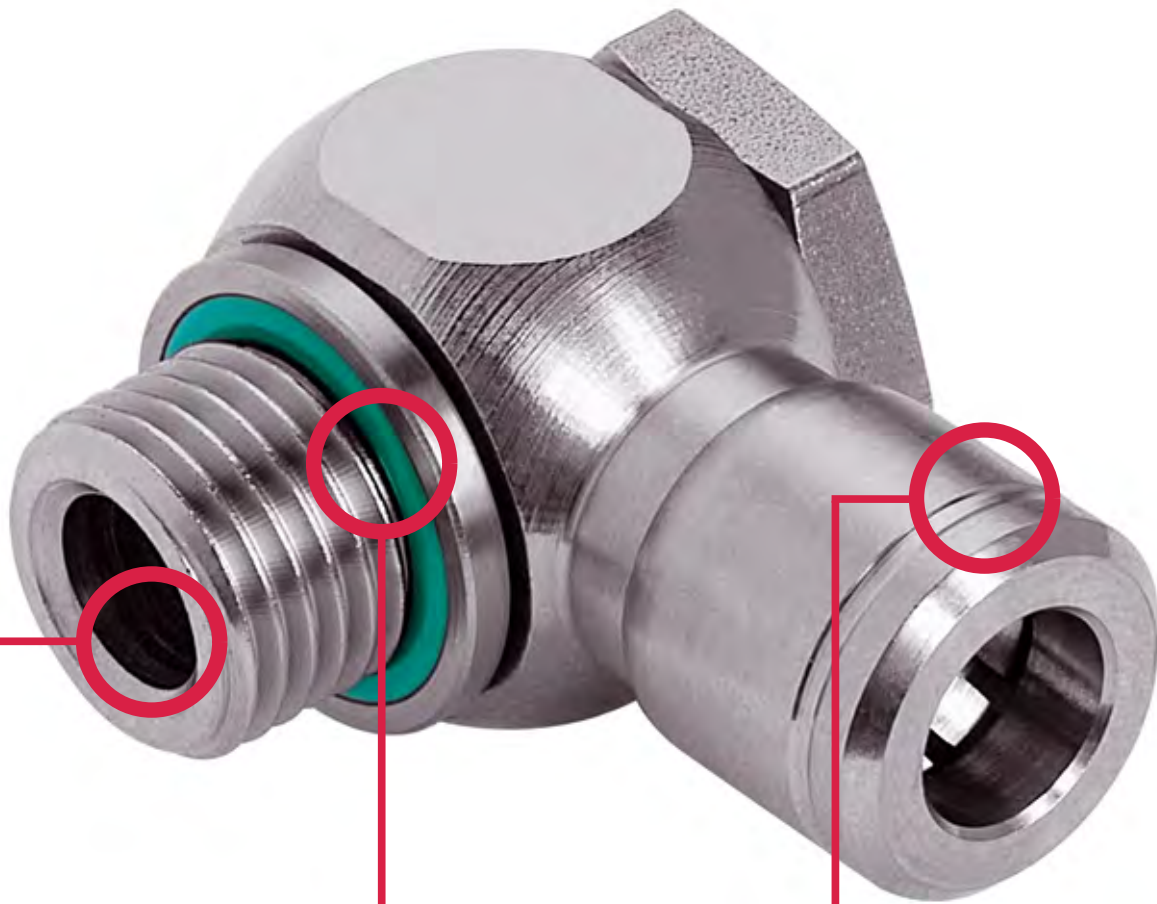

Medienbeständige Materialien

- Für Anwendungen in der Lebensmittelindustrie
- Hohe Materialqualität Einsatz von rostfreien und säurebeständigen Edelstahl 1.4301 / 1.4307

Handhabungs- effizienz

- Schnelle und sichere Montage und Demontage der Schläuche
- Handhabung verlangt keine Werkzeuge

Mit patentierter Lösehülse

- Von der Lösehülse bestens geschützt liegt die Spannzange im Gehäuse
- Selbst bei stark verschmutzten Anschlüssen kann kein Schmutz ins System eindringen
- Leichte Reinigung des Anschlusses möglich

Geeignet auch für Vakuumanwendungen.

Funktionsweise

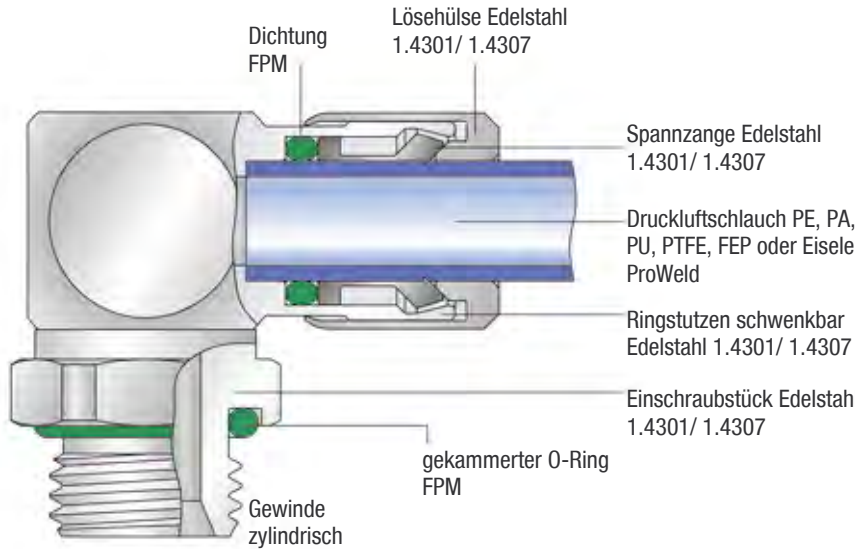

Vorteile

- Sehr schnelle Montage und Demontage von Druckluftschläuchen
- Keine Werkzeuge erforderlich
- Häufige Montage und Demontage möglich
- Voller Schlauchdurchgang
- Alle Einschraubverschraubungen mit gekammertem O-Ring abgedichtet
- Sehr klein bauende Anschlüsse
- Werkstoff Edelstahl 1.4301 / 1.4307 (rostfrei und säurebeständig)
- geeignet für Vakuum

Besondere Technik der Lösehülse

- Spannzange liegt von der Lösehülse geschützt im Gehäuse
- Leichte Demontage auch bei stark verschmutzten Anschlüssen
- Leicht zu reinigen

Einsatzbereiche

Das Anschlussystem mit der besonderen Technik für die Lebensmittel- und Pharmaindustrie sowie für den Einsatz mit aggressiven Medien. Sehr schnelle, sichere Montage und leichte Demontage von Druckluftschläuchen aus PE (Polyethylen), PA (Polyamid), PU (Polyurethan), ProWeld (PUR) und PTFE (Teflon) / FEP.

Einsatzbedingungen

Arbeitsdruckbereich: -0,95 bis 16 bar
 zulässiges Medium: Luft und andere Medien ¹⁾
 Temperaturbereich: -20 bis +120 °C

Die angegebenen Daten gelten in Abhängigkeit der verwendeten Schläuche.

¹⁾ Steckanschlüsse dieser Bauart können nicht nur für Druckluft, sondern nach Absprache auch für andere Medien eingesetzt werden. Falls der Dichtungswerkstoff FPM für Ihren Einsatzfall nicht geeignet ist, bitten wir um Ihre Anfrage. Unsere Techniker beraten Sie gerne bei der Auswahl eines geeigneten Dichtungswerkstoffes.

Handhabung

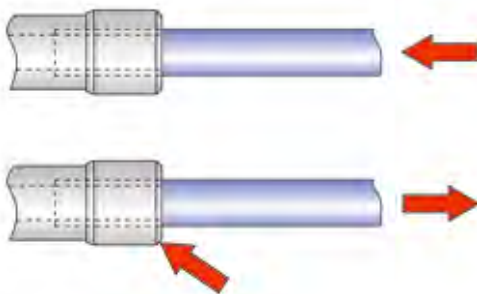

Montage: Schlauch bis zum Anschlag in den Anschluss stecken

Demontage: Lösehülse ganz zurück drücken, Schlauch herausziehen

Schläuche

Schlauchabmessung		Polyethylen (PE) Temperaturbereich -10 bis +40°C		Polyamid (PA) Temperaturbereich -60 bis +100°C		Polyurethan (PU) Temperaturbereich -35 bis +70°C		ProWeld (PUR) ¹⁾ Temperaturbereich -35 bis +75°C		Teflon (PTFE) /FEP ²⁾ Temperaturbereich -35 bis +120°C	
Außen-Ø	Innen-Ø	R min.	p max. (bar)	R min.	p max. (bar)	R min.	p max. (bar)	R min.	p max. (bar)	R min.	p max. (bar)
4 (±0,1)	2	20	20	20	30	10	10	10	20	16	25
4,3 (±0,1)	3	20	13	20	20	10	10	-	-	35	10
5 (±0,1)	3	25	15	25	25	11	10	-	-	25	20
6 (±0,1)	4	30	13	30	20	15	10	15	11	35	15
8 (±0,15)	6	40	8	40	15	20	9	20	9	65	11
10 (±0,15)	8	60	6	60	12	40	8	25	14	100	9
12 (±0,15)	9	60	9	85	15	50	10	30	10	100	9
14 (±0,15)	11	90	8	80	12	60	7,5	45	9	140	9
16 (±0,15)	12	90	6	90	11	45	10	50	9	-	-
20 (±0,2)	14	-	-	-	-	-	-	-	8	-	-

Die montierten Druckluftschläuche sollen keiner Zugbelastung ausgesetzt werden.

¹⁾ Bei Eisele ProWeld-Schläuchen ergibt sich aufgrund der teilweise größeren Wandstärke ein geringerer Innendurchmesser.

²⁾ Wichtige Hinweise für die Verwendung von Druckluftschläuchen aus PTFE (Teflon) und FEP:

- Die Außendurchmesser der Druckluftschläuche müssen frei von Riefen und sonstigen Beschädigungen (z.B. Beschädigungen durch Montagezangen) sein.
- Vor der Montage müssen die Druckluftschläuche mit dem Eisele-Schlauchschnidern Art.-Nr. 99605-0014 oder Art.-Nr. 99606-0022 winkelrecht abgeschnitten werden. Es muss sichergestellt sein, dass sie während des Schneidvorgangs weder deformiert noch beschädigt werden.
- Um einwandfreie Dichtheit zu erzielen, müssen die Druckluftschläuche bei der Montage spürbar bis auf den Grund der Steckanschlüsse gedrückt werden.

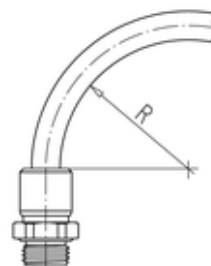

Anschlussgewinde

Gewinde	Gewindetiefe	Gewindesenkung ØD1 max. (mm)	Plansenkung ¹⁾		Anzugsmoment ²⁾ max. (Ncm)	Gewindenormen
	t1 min. (mm)		ØD2 min. (mm)	t2 max. (mm)		
M5	4,5	6	10	0,5	95	Metr. Gewinde M: DIN 13 / ISO 965 Rohrgewinde G: DIN ISO 228
G1/8	7	11	15,3	0,5	900	
G1/4	9	14,2	19	0,5	1800	
G3/8	9	17,5	23	0,5	2500	
G1/2	11	22	27	0,5	3400	

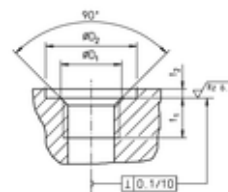

¹⁾ Eine Plansenkung ist nicht erforderlich. Wird dennoch eine Plansenkung angebracht, so gelten die angegebenen Werte.

Einschraubanschlüsse

ab Seite 9



Gerade Einschraubanschlüsse

Seite 9



Winkel-Einschraubanschlüsse

Seite 11



T-Einschraubanschlüsse

Seite 12

Steckverbinder

ab Seite 14



Doppelanschlüsse

Seite 14



Winkelanschlüsse

Seite 14



T-Anschlüsse

Seite 15



Kreuzanschlüsse

Seite 15



Schottanschlüsse

Seite 16

Funktionsverschraubungen

ab Seite 17



Drosselrückschlagventil

Seite 17

Stecker

ab Seite 18



Reduzierstecker

Seite 18



Winkelstecker

Seite 18



Verschlussstecker

Seite 18

Zubehör

ab Seite 66

Gerader Einschraubanschluss

- Whitworth-Rohrgewinde
- gekammerter O-Ring
- Dichtungen FPM
- Werkstoff Edelstahl 1.4301 / 1.4307
- Temperaturbereich -20 bis +120 °C
- Arbeitsdruckbereich -0,95 bis 16 bar

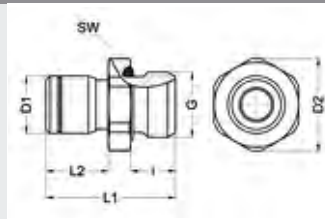

Artikel-Nr.	G	für Schlauch	SW	i	L1	L2	D1	D2	NW	g/Stück
928-0202	G1/8	AD4 (4/2)	13	7	21	10	8,6	14,2	2,5	9
928-0204	G1/8	AD6 (6/4)	13	7	23,5	12,5	11,5	14,2	4	10
928-0206	G1/8	AD8 (8/6)	14	7	28,5	17,5	14,5	15,2	6	15
928-0208	G1/8	AD10 (10/8)	17	7	31,5	19	16,5	18,5	6	20
928-0402	G1/4	AD4 (4/2)	17	9	23,5	10	8,6	18,5	2,5	18
928-0404	G1/4	AD6 (6/4)	17	9	26	12,5	11,5	18,5	4	19
928-0406	G1/4	AD8 (8/6)	17	9	29	15,5	14,5	18,5	6	21
928-0408	G1/4	AD10 (10/8)	17	9	33,5	20	16,5	18,5	8	23
928-0409	G1/4	AD12 (12/9)	19	9	37,5	22	20	20,7	8	36
928-0604	G3/8	AD6 (6/4)	22	9	27	12,5	11,5	23,8	4	33
928-0606	G3/8	AD8 (8/6)	22	9	30	15,5	14,5	23,8	6	35
928-0608	G3/8	AD10 (10/8)	22	9	32	17,5	16,5	23,8	8	34
928-0609	G3/8	AD12 (12/9)	22	9	34	19,5	20	23,8	9	37
928-0611	G3/8	AD14 (14/11)	22	9	41	26,5	22	23,8	11	44
928-0804	G1/2	AD6 (6/4)	24	11	29,5	12,5	11,5	26,2	4	51
928-0806	G1/2	AD8 (8/6)	24	11	32,5	15,5	14,5	26,2	6	54
928-0808	G1/2	AD10 (10/8)	24	11	34,5	17,5	16,5	26,2	8	52
928-0809	G1/2	AD12 (12/9)	24	11	36,5	19,5	20	26,2	9	54
928-0811	G1/2	AD14 (14/11)	24	11	38	21	22	26,2	11	52
928-0812	G1/2	AD16 (16/12)	24	11	42,5	26,5	24,9	26,2	12,5	62
928-0815	G1/2	AD20 (20/15)	30	11	61,2	39,2	30,5	33,5	12,5	130
928-1015	G3/4	AD20 (20/15)	32	12	61,2	38,2	30,5	34,8	16,5	145

Gerader Einschraubanschluss

- Gewinde metrisch
- gekammerter O-Ring
- Dichtungen FPM
- Werkstoff Edelstahl 1.4301 / 1.4307
- Temperaturbereich -20 bis +120 °C
- Arbeitsdruckbereich -0,95 bis 16 bar

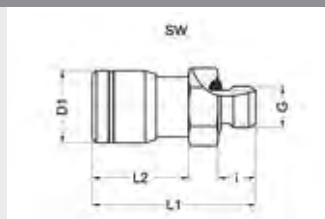

Artikel-Nr.	G	für Schlauch	SW	i	L1	L2	D1	NW	g/Stück
929-4202	M3	AD4 (4/2)	8	3	18,5	11,5	8,6	1,2	4
929-5002	M5	AD4 (4/2)	8	4,5	19,5	11,5	8,6	2	4
929-5004	M5	AD6 (6/4)	10	4,5	23	14	11,5	2	7
929-4604	M6	AD6 (6/4)	10	5	23	13	11,5	3	7
929-5006	M6	AD8 (8/6)	13	4,5	25	16	14,5	2	9

Gerader Einschraubanschluss

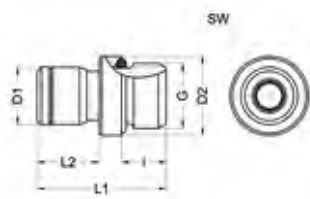

- Whitworth-Rohrgewinde
- mit Innensechskant
- gekammerter O-Ring
- Dichtungen FPM
- Werkstoff Edelstahl 1.4301 / 1.4307
- Temperaturbereich -20 bis +120 °C
- Arbeitsdruckbereich -0,95 bis 16 bar

Artikel-Nr.	G	für Schlauch	SW	i	L1	L2	D1	D2	NW	g/Stück
962-0202	G1/8	AD4 (4/2)	3	7	20	10	8,6	11,9	2,5	7
962-0204	G1/8	AD6 (6/4)	4	7	22,5	12,5	11,5	11,9	4	9
962-0206	G1/8	AD8 (8/6)	5	7	28,5	/	14,5	12,8	5	15
962-0402	G1/4	AD4 (4/2)	3	9	23,5	10	8,6	15,9	2,5	16
962-0404	G1/4	AD6 (6/4)	4	9	26	12,5	11,5	15,9	4	18
962-0406	G1/4	AD8 (8/6)	6	9	29	15,5	14,5	15,9	6	19
962-0408	G1/4	AD10 (10/8)	8	9	33,5	20	16,5	15,9	8	21
962-0604	G3/8	AD6 (6/4)	5	9	27	12,5	11,5	19,9	5	29
962-0606	G3/8	AD8 (8/6)	6	9	30	15,5	14,5	19,9	6	31
962-0608	G3/8	AD10 (10/8)	6	9	32	17,5	16,5	19,9	6	30
962-0609	G3/8	AD12 (12/9)	9	9	34	19,5	20	19,9	9	32
962-0804	G1/2	AD6 (6/4)	5	11	29,5	12,5	11,5	23,9	5	49
962-0806	G1/2	AD8 (8/6)	6	11	32,5	15,5	14,5	23,9	6	51
962-0808	G1/2	AD10 (10/8)	8	11	34,5	17,5	16,5	23,9	8	50
962-0809	G1/2	AD12 (12/9)	9	11	36,5	19,5	20	23,9	9	52

Gerader Einschraubanschluss

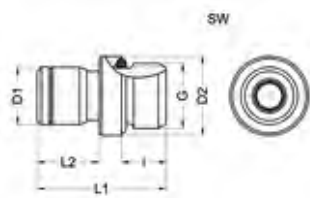

- Gewinde metrisch
- mit Innensechskant
- gekammerter O-Ring
- Dichtungen FPM
- Werkstoff 1.4301 / 1.4307
- Temperaturbereich -20 bis +120 °C
- Arbeitsdruckbereich -0,95 bis 16 bar

Artikel-Nr.	G	für Schlauch	SW	i	L1	L2	D1	D2	NW	g/Stück
963-5002	M5	AD4 (4/2)	2,5	4,5	19	11	8,8	8	2	4
963-5004	M5	AD6 (6/4)	2,5	4,5	23,5	14	11,6	8	2	6

Gerader Aufschraubanschluss mit Innengewinde

- Whitworth-Rohrgewinde
- Dichtungen FPM
- Werkstoff Edelstahl 1.4301 / 1.4307
- Temperaturbereich -20 bis +120 °C
- Arbeitsdruckbereich -0,95 bis 16 bar

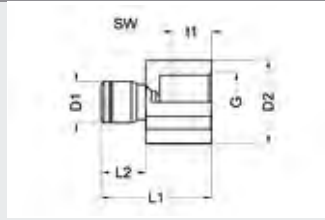

Artikel-Nr.	G	für Schlauch	SW	L1	L2	t1	D1	D2	NW	g/Stück
917-0102	G1/8	AD4 (4/2)	14	24	10	7	8,6	15,2	2,5	15
917-0104	G1/8	AD6 (6/4)	14	27	12,5	7	11,5	15,2	4	18
917-0106	G1/8	AD8 (8/6)	14	30	15,5	7	14,5	15,2	6	21
917-0304	G1/4	AD6 (6/4)	17	31	12,5	11	11,5	18,3	4	27
917-0306	G1/4	AD8 (8/6)	17	34	15,5	11	14,5	18,3	6	31
917-0308	G1/4	AD10 (10/8)	17	37	17,5	11	16,5	18,3	8	34
917-0504	G3/8	AD6 (6/4)	22	31	12,5	11	11,5	23,4	4	43
917-0506	G3/8	AD8 (8/6)	22	34	15,5	11	14,5	23,4	6	46
917-0508	G3/8	AD10 (10/8)	22	37	17,5	11	16,5	23,4	8	50
917-0704	G1/2	AD6 (6/4)	27	34	12,5	13	11,5	28,6	4	68
917-0706	G1/2	AD8 (8/6)	27	37	15,5	13	14,5	28,6	6	72
917-0708	G1/2	AD10 (10/8)	27	40	17,5	13	16,5	28,6	8	77

Winkel-Einschraubanschluss, schwenkbar

- Whitworth-Rohrgewinde
- gekammerter O-Ring
- Dichtungen FPM
- Werkstoff Edelstahl 1.4301 / 1.4307
- Temperaturbereich -20 bis +120 °C
- Arbeitsdruckbereich -0,95 bis 16 bar

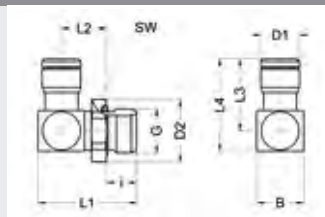

Artikel-Nr.	G	für Schlauch	SW	i	L1	L2	L3	L4	B	D1	D2	NW	g/Stück
986-0202	G1/8	AD4 (4/2)	13	7	23	11	17	21,5	10	8,6	14,2	2,5	16
986-0204	G1/8	AD6 (6/4)	13	7	27	13	21,3	27,3	14	11,5	14,2	4	28
986-0206	G1/8	AD8 (8/6)	13	7	29,5	14,5	25,5	33	16	14,5	14,2	5,5	40
986-0208	G1/8	AD10 (10/8)	17	7	31,4	15,4	29,5	38	18	16,5	18,5	5,5	57
986-0209	G1/8	AD12 (12/9)	17	7	33,9	16,9	35,5	45,5	20	20	18,5	5,5	81
986-0402	G1/4	AD4 (4/2)	17	9	26	12	17	21,5	10	8,6	18,5	2,5	23
986-0404	G1/4	AD6 (6/4)	17	9	29,5	13,5	21,3	27,3	14	11,5	18,5	4	36
986-0406	G1/4	AD8 (8/6)	17	9	32	15	25,5	33	16	14,5	18,5	6	48
986-0408	G1/4	AD10 (10/8)	17	9	34	16	29,5	38	18	16,5	18,5	8	57
986-0409	G1/4	AD12 (12/9)	17	9	36,5	17,5	35,5	45,5	20	20	18,5	9	80
986-0604	G3/8	AD6 (6/4)	22	9	29,4	13,5	21,3	27,3	14	11,5	23,8	4	48
986-0606	G3/8	AD8 (8/6)	22	9	32,5	15,5	25,5	33	16	14,5	23,8	6	58
986-0608	G3/8	AD10 (10/8)	22	9	34,5	16,5	29,5	38	18	16,5	23,8	8	69
986-0609	G3/8	AD12 (12/9)	22	9	37	18	35,5	45,5	20	20	23,8	9	92
986-0611	G3/8	AD14 (14/11)	22	9	41,5	20,5	39,4	52	22	22	23,8	12	127
986-0612	G3/8	AD16 (16/12)	22	9	41,5	20,5	43	55	24	24,9	23,8	12	134
986-0806	G1/2	AD8 (8/6)	24	11	35,5	16,5	25,5	33	16	14,5	26,2	6	73
986-0808	G1/2	AD10 (10/8)	24	11	37,5	17,5	29,5	38	18	16,5	26,2	8	84
986-0809	G1/2	AD12 (12/9)	24	11	40	19	35,5	45,5	20	20	26,2	9	108
986-0811	G1/2	AD14 (14/11)	24	11	43,5	20,5	39,4	52	22	22	26,2	12	144
986-0812	G1/2	AD16 (16/12)	24	11	43,5	20,5	43	55	24	24,9	26,2	12	151
986-0815	G1/2	AD20 (20/15)	24	11	48	23,5	51	65	30	20	30,5	12	215

Winkel-Einschraubanschluss, schwenkbar

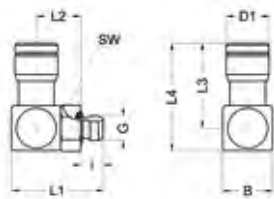

- Gewinde metrisch
- gekammerter O-Ring
- Dichtungen FPM
- Werkstoff Edelstahl 1.4301 / 1.4307
- Temperaturbereich -20 bis +120 °C
- Arbeitsdruckbereich -0,95 bis 16 bar

Artikel-Nr.	G	für Schlauch	SW	i	L1	L2	L3	L4	B	D1	NW	g/Stück
987-4202	M3	AD4 (4/2)	8	3	17	9	17	21,5	10	8,6	1,2	10
987-5002	M5	AD4 (4/2)	8	4,5	18,5	9	17	21,5	10	8,6	2	10
987-5004	M5	AD6 (6/4)	8	4,5	20,5	10	20	24,5	12	11,5	2	15
987-4604	M6	AD6 (6/4)	10	5	21,9	10,9	20	24,5	12	11,5	3	17

T-Einschraubanschluss, schwenkbar

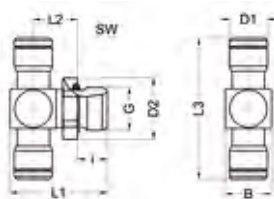

- Whitworth-Rohrgewinde
- gekammerter O-Ring
- Dichtungen FPM
- Werkstoff Edelstahl 1.4301 / 1.4307
- Temperaturbereich -20 bis +120 °C
- Arbeitsdruckbereich -0,95 bis 16 bar

Artikel-Nr.	G	für Schlauch	SW	i	L1	L2	L3	B	D1	D2	NW	g/Stück
988-0202	G1/8	AD4 (4/2)	13	7	23	11	34	10	8,6	14,2	2,5	18
988-0204	G1/8	AD6 (6/4)	13	7	27	13	42,6	14	11,5	14,2	4	33
988-0206	G1/8	AD8 (8/6)	13	7	29,5	14,5	51	16	14,5	14,2	5,5	49
988-0402	G1/4	AD4 (4/2)	17	9	26	12	34	10	8,6	18,5	2,5	26
988-0404	G1/4	AD6 (6/4)	17	9	29,5	13,5	42,6	14	11,5	18,5	4	41
988-0406	G1/4	AD8 (8/6)	17	9	32	15	51	16	14,5	18,5	6	56
988-0408	G1/4	AD10 (10/8)	17	9	34	16	59	18	16,5	18,5	8	59
988-0409	G1/4	AD12 (12/9)	17	9	36,5	17,5	71	20	20	18,5	9	100
988-0606	G3/8	AD8 (8/6)	22	9	32,5	15,5	51	16	14,5	23,8	6	67
988-0608	G3/8	AD10 (10/8)	22	9	34,5	16,5	59	18	16,5	23,8	8	80
988-0609	G3/8	AD12 (12/9)	22	9	37	18	71	20	20	23,8	9	112
988-0806	G1/2	AD8 (8/6)	24	11	35,5	16,5	51	16	14,5	26,2	6	82
988-0808	G1/2	AD10 (10/8)	24	11	37,5	17,5	59	18	16,5	26,2	8	96
988-0809	G1/2	AD12 (12/9)	24	11	40	19	71	20	20	26,2	9	128

T-Einschraubanschluss, schwenkbar

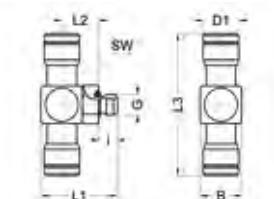

- Gewinde metrisch
- gekammerter O-Ring
- Dichtungen FPM
- Werkstoff Edelstahl 1.4301 / 1.4307
- Temperaturbereich -20 bis +120 °C
- Arbeitsdruckbereich -0,95 bis 16 bar

Artikel-Nr.	G	für Schlauch	SW	i	L1	L2	L3	B	D1	NW	g/Stück
989-4202	M3	AD4 (4/2)	8	4,5	17	9	32	10	8,6	1,2	10
989-5002	M5	AD4 (4/2)	8	4,5	18,5	9	34	10	8,6	2	12
989-5004	M5	AD6 (6/4)	8	4,5	20,5	10	40	12	11,5	2	21

Schwenkanschluss einfach, kurze Ausführung

- Whitworth-Rohrgewinde
- VS-Dichtring
- Dichtungen FPM
- Werkstoff Edelstahl 1.4301 / 1.4307
- Temperaturbereich -20 bis +120 °C
- Arbeitsdruckbereich -0,95 bis 16 bar

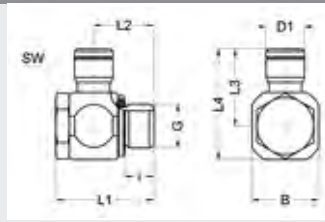

Artikel-Nr.	G	für Schlauch	SW	i	L1	L2	L3	L4	B	D1	NW	g/Stück
934-0202K	G1/8	AD4 (4/2)	13	7	27	15	18,2	26,2	16	8,6	2	32
934-0204K	G1/8	AD6 (6/4)	13	7	27	15	21	29	16	11,5	4	34
934-0206K	G1/8	AD8 (8/6)	13	7	27	15	24	32	16	14,5	5,2	37
934-0208K	G1/8	AD10 (10/8)	13	7	28,5	15	27	35	16	16,6	5,2	48
934-0402K	G1/4	AD4 (4/2)	17	9	29,5	18	20	30	20	8,6	2	48
934-0404K	G1/4	AD6 (6/4)	17	9	29,5	18	23	33	20	11,5	4	51
934-0406K	G1/4	AD8 (8/6)	17	9	29,5	18	26	36	20	14,5	6	54
934-0408K	G1/4	AD10 (10/8)	17	9	29,5	18	28,5	38,5	20	16,5	7,2	56
934-0409K	G1/4	AD12 (12/9)	17	9	35	19,3	33,5	43,5	20	19,9	7,4	87

Schwenkanschluss einfach, kurze Ausführung

- Gewinde metrisch
- VS-Dichtring
- Dichtungen FPM
- Werkstoff Edelstahl 1.4301 / 1.4307
- Temperaturbereich -20 bis +120 °C
- Arbeitsdruckbereich -0,95 bis 16 bar

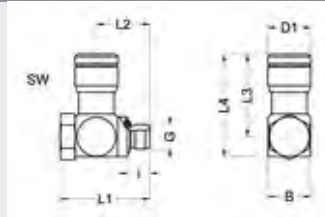

Artikel-Nr.	G	für Schlauch	SW	i	L1	L2	L3	L4	B	D1	NW	g/Stück
935-5002K	M5	AD4 (4/2)	8	4,5	18	6,2	16,5	20,5	8,5	8,6	2	8
935-5004K	M5	AD6 (6/4)	8	4,5	19,5	7	19,5	24	11	11,5	2	13

Doppelanschluss

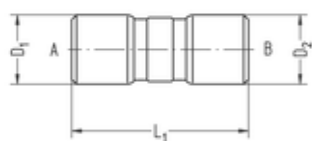

- Dichtungen FPM
- Werkstoff Edelstahl 1.4301 / 1.4307
- Temperaturbereich -20 bis +120 °C
- Arbeitsdruckbereich -0,95 bis 16 bar

Artikel-Nr.	für Schlauch A	für Schlauch B	L1	D1	D2	NW	g/Stück
932-0204	AD4 (4/2)	AD6 (6/4)	30,5	8,6	11,5	2,5	10
932-0406	AD6 (6/4)	AD8 (8/6)	35,5	11,5	14,5	4	19
932-0408	AD6 (6/4)	AD10 (10/8)	38,5	11,5	16,5	4	23
932-0608	AD8 (8/6)	AD10 (10/8)	42,5	14,5	16,5	6	28
932-0609	AD8 (8/6)	AD12 (12/9)	47,5	14,5	20	6	42
932-0809	AD10 (10/8)	AD12 (12/9)	50	16,5	20	8	45
933-0202	AD4 (4/2)	AD4 (4/2)	27	8,6	8,6	2,5	6
933-0404	AD6 (6/4)	AD6 (6/4)	33	11,5	11,5	4	12
933-0606	AD8 (8/6)	AD8 (8/6)	39	14,5	14,5	6	22
933-0808	AD10 (10/8)	AD10 (10/8)	44,5	16,5	16,5	8	30
933-0909	AD12 (12/9)	AD12 (12/9)	54,5	20	20	9	53
933-1818	AD3 (3/1,8)	AD3 (3/1,8)	23	6,8	6,8	2	6

Winkelanschluss

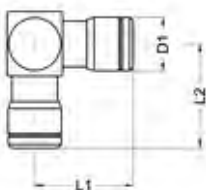

- Dichtungen FPM
- Werkstoff Edelstahl 1.4301 / 1.4307
- Temperaturbereich -20 bis +120 °C
- Arbeitsdruckbereich -0,95 bis 16 bar

Artikel-Nr.	für Schlauch	L1	L2	D1	NW	g/Stück
977-0200	AD4 (4/2)	17	17,5	8,6	2,5	11
977-0400	AD6 (6/4)	21,3	22,5	11,5	4	26
977-0600	AD8 (8/6)	25,5	26	14,5	6	42
977-0800	AD10 (10/8)	29,5	30,5	16,5	8	57
977-0900	AD12 (12/9)	35,5	36	20	9	89
977-1100	AD14 (14/11)	38	38	22	11	112
977-1200	AD16 (16/12)	43	45,3	24,9	12	154

T-Anschluss

- Dichtungen FPM
- Werkstoff Edelstahl 1.4301 / 1.4307
- Temperaturbereich -20 bis +120 °C
- Arbeitsdruckbereich -0,95 bis 16 bar

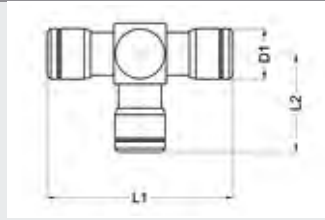

Artikel-Nr.	für Schlauch	L1	L2	D1	NW	g/Stück
978-0200	AD4 (4/2)	34	17,5	8,6	2,5	13
978-0400	AD6 (6/4)	42,6	22,5	11,5	4	31
978-0600	AD8 (8/6)	51	26	14,5	6	50
978-0800	AD10 (10/8)	59	30,5	16,5	8	68
978-0900	AD12 (12/9)	71	36	20	9	110
978-1100	AD14 (14/11)	76	37,5	22	11	139
978-1200	AD16 (16/12)	86	45,3	24,9	12	187
978-1800	AD3 (3/1,8)	27,6	14,3	6,8	2	7

Kreuzanschluss

- Dichtungen FPM
- Werkstoff Edelstahl 1.4301 / 1.4307
- Temperaturbereich -20 bis +120 °C
- Arbeitsdruckbereich -0,95 bis 16 bar

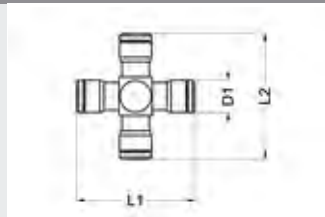

Artikel-Nr.	für Schlauch	L1	L2	D1	NW	g/Stück
979-0400	AD6 (6/4)	42,6	44,8	11,5	4	35

Y-Anschluss

- Dichtungen FPM
- Werkstoff Edelstahl 1.4301 / 1.4307
- Temperaturbereich -20 bis +120 °C
- Arbeitsdruckbereich -0,95 bis 16 bar

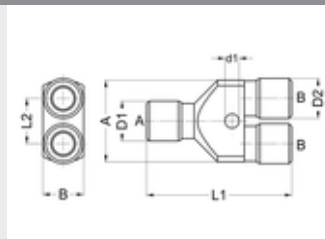

Artikel-Nr.	für Schlauch A	für Schlauch B	L1	L2	D1	D2	A	B	d1	NW	g/Stück
975-0404	AD6 (6/4)	AD6 (6/4)	44	13,2	11,5	11,5	25	10	4,2	4	67
975-0606	AD8 (8/6)	AD8 (8/6)	55	16,5	14,5	14,5	31,8	15	5,2	6	79

Schottanschluss

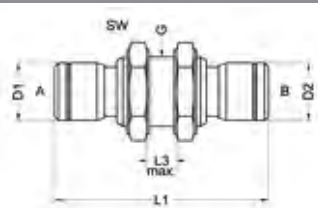

- Dichtungen FPM
- Werkstoff Edelstahl 1.4301 / 1.4307
- Temperaturbereich -20 bis +120 °C
- Arbeitsdruckbereich -0,95 bis 16 bar

Artikel-Nr.	für Schlauch A	für Schlauch B	G	SW	L1	L3 max.	D1	D2	NW	g/Stück
980-0202	AD4 (4/2)	AD4 (4/2)	M12x1	14	34	6	8,6	8,6	2,5	19
980-0404	AD6 (6/4)	AD6 (6/4)	M14x1	17	43	8	11,5	11,5	4	35
980-0606	AD8 (8/6)	AD8 (8/6)	M16x1	19	49	8	14,5	14,5	6	47
980-0808	AD10 (10/8)	AD10 (10/8)	M18x1	22	56	10	16,5	16,5	8	65
980-0909	AD12 (12/9)	AD12 (12/9)	M22x1	27	63	12	20	20	9	109
980-1111	AD14 (14/11)	AD14 (14/11)	M24x1	30	66	12	22	22	11	127
980-1212	AD16 (16/12)	AD16 (16/12)	M28x1	32	72	12	24,9	24,9	12	162
980-1515	AD20 (20/15)	AD20 (20/15)	M34x1	41	102,4	15	30,5	30,5	16,5	311
981-0204	AD4 (4/2)	AD6 (6/4)	M14x1	17	40,5	8	8,6	11,5	2,5	26
981-0406	AD6 (6/4)	AD8 (8/6)	M16x1	19	46	8	11,5	14,5	4	35
981-0608	AD8 (8/6)	AD10 (10/8)	M18x1	22	54	10	14,5	16,5	6	51
981-0809	AD10 (10/8)	AD12 (12/9)	M22x1	27	61	12	16,5	20	8	84

Winkel-Schottanschluss, schwenkbar

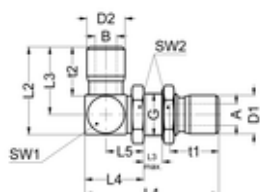

- Dichtungen FPM
- Werkstoff Edelstahl 1.4301 / 1.4307
- Temperaturbereich -20 bis +120 °C
- Arbeitsdruckbereich -0,95 bis 16 bar

Artikel-Nr.	für Schlauch A	für Schlauch B	G	SW1	SW2	L1	L2	L3	L3 max.	L4	D1	D2	t1	t2	NW	g/Stück
914-0606	AD8 (8/6)	AD8 (8/6)	M16x1	16	19	50,4	33	25,5	7	22,4	14,5	14,5	18,5	18,5	6	75

L-Einschraubanschluss

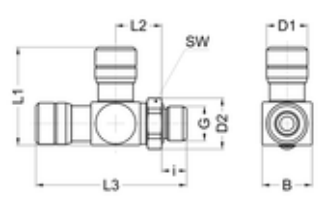

- Whitworth-Rohrgewinde
- gekammerter O-Ring
- Dichtungen FPM
- Werkstoff Edelstahl 1.4301 / 1.4307
- Temperaturbereich -20 bis +120 °C
- Arbeitsdruckbereich -0,95 bis 16 bar

Artikel-Nr.	G	für Schlauch	SW	i	L1	L2	L3	D1	D2	B	NW	g/Stück
990-0204	G1/8	AD6 (6/4)	13	7	27	12,9	42,3	11,5	14,2	14	4	33

Schwenkanschluss einfach mit Drosselrückschlagventil

- kurze Ausführung (Auslassdrossel)
- Regulierschraube mit Schlitz
- Whitworth-Rohrgewinde
- VS-Dichtringe (FPM)
- Dichtung im Anschluss FPM
- Werkstoff: 1.4301/ 1.4307
- Bauart: Kegeldrossel
- zulässiges Medium: Luft
- Temperaturbereich: -20 bis +80 °C
- Arbeitsdruckbereich: 0,5 bis 10 bar

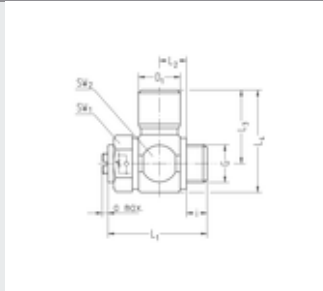

Artikel-Nr.	G	für Schlauch	NI/min 1- >2	NI/min 2- >1	SW1	SW2	i	L1	L2	L3	L4	D1	a max.	NW	g/St.
VT234-0202K934	G1/8	AD4 (4/2)	200	150	14	16	6	32	9,5	18,2	26,2	8,5	2	2	40
VT234-0204K934	G1/8	AD6 (6/4)	200	150	14	16	6	32	9,5	21	29	11,5	2	3	43
VT234-0206K934	G1/8	AD8 (8/6)	200	150	14	16	6	32	9,5	24	32	14,5	2	3	47
VT234-0208K934	G1/8	AD10 (10/8)	200	150	14	16	6	32	9,5	27	35	16,5	2	3	49
VT234-0402K934	G1/4	AD4 (4/2)	400	300	17	20	8	35,5	9,5	20	30	8,5	2	2	62
VT234-0404K934	G1/4	AD6 (6/4)	400	300	17	20	8	35,5	9,5	23	33	11,5	2	4	64
VT234-0406K934	G1/4	AD8 (8/6)	400	300	17	20	8	35,5	9,5	26	36	14,5	2	4,5	68
VT234-0408K934	G1/4	AD10 (10/8)	400	300	17	20	8	35,5	9,5	28,5	38,5	16,5	2	4,5	70

Reduzierstecker

- Dichtung FPM
- Werkstoff Edelstahl 1.4301 / 1.4307
- Temperaturbereich -20 bis +120 °C
- Arbeitsdruckbereich -0,95 bis 16 bar
- passend für alle Eisele Steckanschlüsse

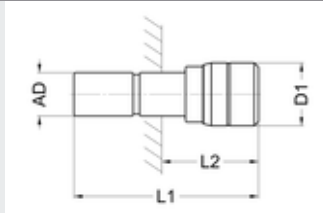

Artikel-Nr.	Stecker AD	für Schlauch	L1	L2	D1	NW	g/Stück
921-0204	4	AD6 (6/4)	34	11,5	11,5	2,5	7
921-0402	6	AD4 (4/2)	31,5	8,6	8,6	3	5
921-0602	8	AD4 (4/2)	34,5	8,6	8,6	3	7
921-0604	8	AD6 (6/4)	39	11,5	11,5	4,5	10
921-0804	10	AD6 (6/4)	40	11,5	11,5	4,5	12
921-0806	10	AD8 (8/6)	43	14,5	14,5	6,5	15
921-0906	12	AD8 (8/6)	48	14,5	14,5	6,5	20
921-0908	12	AD10 (10/8)	51	16,5	16,5	8,5	23

Doppelstecker

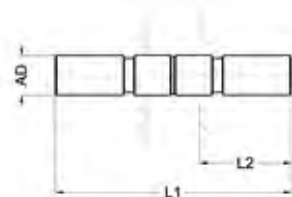

- Werkstoff Edelstahl 1.4301 / 1.4307
- Temperaturbereich -20 bis +120 °C
- Arbeitsdruckbereich -0,95 bis 16 bar

Artikel-Nr.	Stecker AD	L1	L2	NW	g/Stück
922-0202	4	30	12,2	2,5	1
922-0404	6	36	15	4	4
922-0606	8	41	17,2	6	7
922-0808	10	47	19	8	10
922-0909	12	60	24	9	23
922-1111	14	64	28,5	11	59

Verschlussstecker

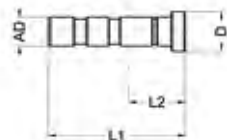

- Werkstoff Edelstahl 1.4301 / 1.4307
- Temperaturbereich -20 bis +120 °C
- Arbeitsdruckbereich -0,95 bis 16 bar

Artikel-Nr.	Stecker AD	L1	L2	D	g/Stück
923-0200	4	19	6,8	5,5	2
923-0400	6	21,5	6,5	8	5
923-0600	8	24,5	7,2	10	10
923-0800	10	28	9	12	17
923-0900	12	33	9	14	30
923-1100	14	36	7,5	16	44

Winkelstecker

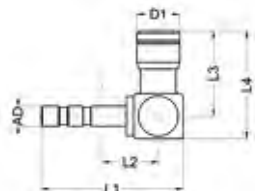

- Dichtung FPM
- Werkstoff Edelstahl 1.4301 / 1.4307
- Temperaturbereich -20 bis +120 °C
- Arbeitsdruckbereich -0,95 bis 16 bar

Artikel-Nr.	Stecker AD	für Schlauch	L1	L2	L3	L4	D1	NW	g/Stück
941-0202	4	AD4 (4/2)	28,5	16	17	21,5	8,6	2,5	9

Steckanschlüsse aus Edelstahl mit 2 Dichtungen

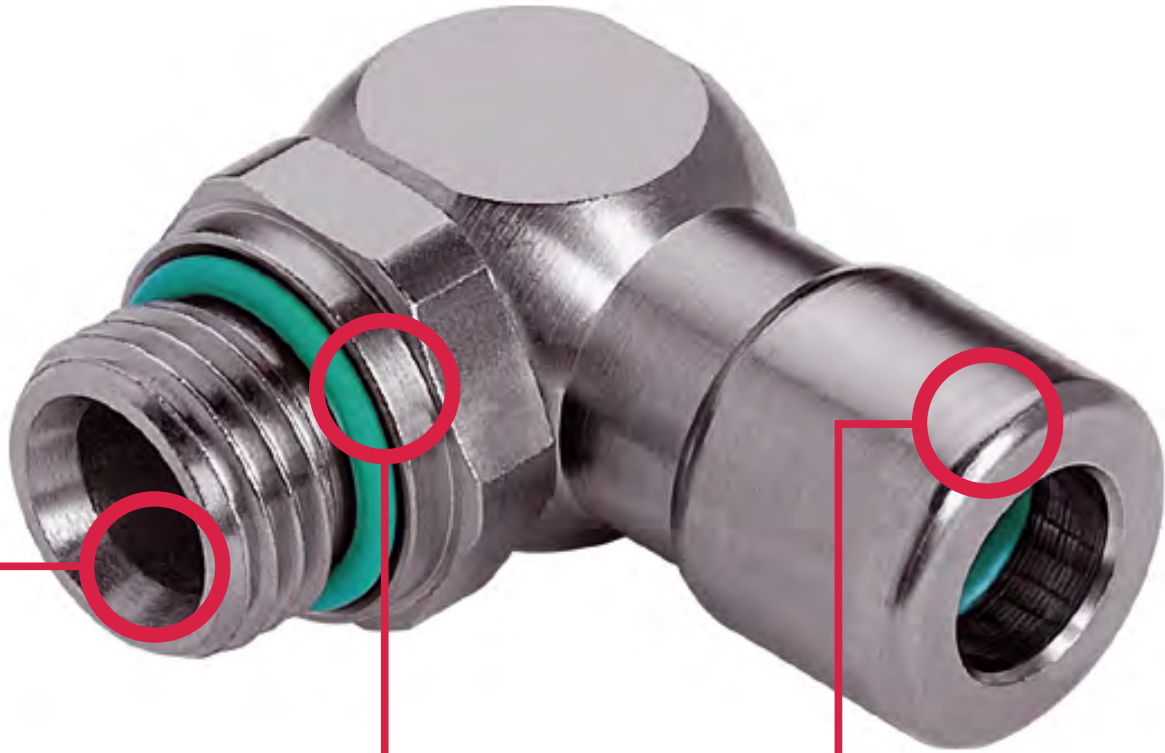

Zusätzlich Dichtung

- Ein zweiter FPM-Dichtring vor der Haltekralle schützt zusätzlich vor Eindringen von Schmutz
- Im Dichtbereich keine Kratzspuren auf dem Schlauchaußendurchmesser

Erweiterte Einsatzmöglichkeiten

- Geeignet für Druckluft (bis 24bar) und bestimmte Flüssigkeiten, auch für hohe Drücke, je nach Anwendung und Schlauch bis zu 100bar
- Auch geeignet für Vakuum

Leckageminimierung

- Hohe Dichtheit der Anschlüsse z.B. bei Niederdruckhydraulik, Zentralschmierung

Auch für Anwendungen mit Vakuum geeignet.

17A

Funktionsweise

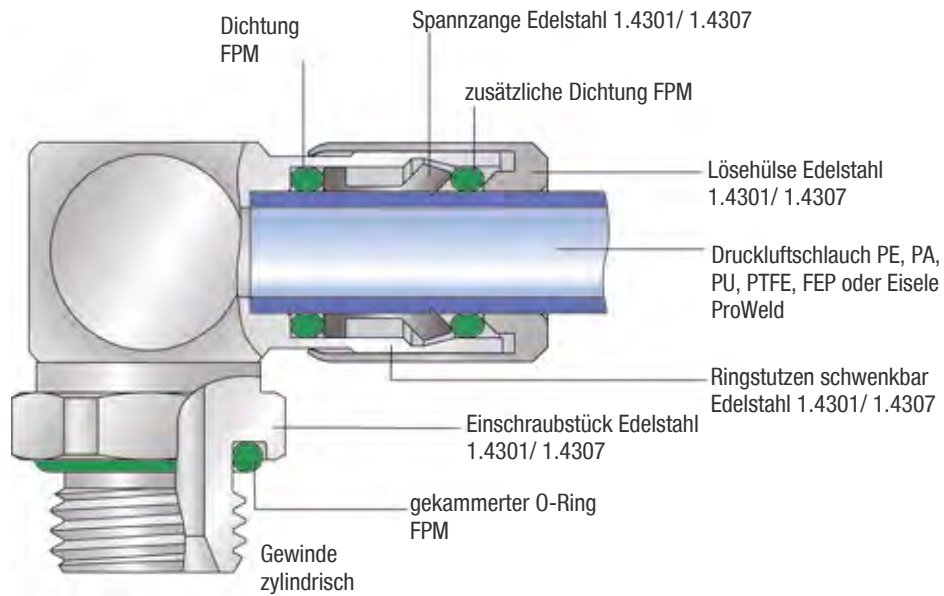

Vorteile

- Sehr schnelle Montage und Demontage von Druckluftschläuchen
- Keine Werkzeuge erforderlich
- Häufige Montage und Demontage möglich
- Voller Schlauchdurchgang
- Alle Einschraubverschraubungen mit gekammertem O-Ring abgedichtet
- Sehr klein bauende Anschlüsse auch ohne Einsatz von konischen Gewinden
- Gehäuse der Anschlüsse aus 1.4301/ 1.4307
- Vergrößerter Druckbereich
- Geeignet für Vakuum

Besondere Technik der Lösehülse

- Spannzange liegt von der Lösehülse geschützt im Gehäuse
- Leichte Demontage auch bei stark verschmutzten Anschlüssen
- Reinigungsfreundliches Design

Besondere Technik mit der zusätzlichen Dichtung

- Zusätzliche Dichtung liegt vor der Haltekralle
- Keine Kratzspuren auf dem Schlauchaußendurchmesser im Dichtbereich möglich
- Zusätzliche Sicherheit gegen Eindringen von Schmutz ins System

Einsatzbereiche

Das Anschlussystem mit der besonderen Technik, mit zusätzlicher Dichtung und vergrößertem Druckbereich. Sehr schnelle, sichere Montage und leichte Demontage von Druckluftschläuchen aus PE (Polyethylen), PA (Polyamid), PU (Polyurethan), ProWeld (PUR) und PTFE (Teflon)/FEP.

Einsatzbedingungen

Arbeitsdruckbereich: -0,95 bis 24 bar ¹⁾
 zulässiges Medium: Luft ²⁾
 Temperaturbereich: -20 bis +120 °C

Die angegebenen Daten gelten in Abhängigkeit der verwendeten Druckluftschläuche

¹⁾ Bei Anwendungen mit Flüssigkeiten sind, abhängig von den verwendeten Anschlussgrößen und Schläuchen, Drücke bis 100 bar möglich. Wir bitten um Ihre Anfrage.

²⁾ Anwendungen auch mit bestimmten Flüssigkeiten möglich. Wir bitten um Ihre Anfrage.

Falls der Dichtwerkstoff FPM für Ihren Einsatzfall nicht geeignet ist, bitten wir um Ihre Anfrage. Unsere Techniker beraten Sie gerne bei der Auswahl eines geeigneten Dichtwerkstoffes.

Schläuche

Schlauchabmessung	Polyethylen (PE) Temperaturbereich -10 bis +40°C		Polyamid (PA) Temperaturbereich -60 bis +100°C		Polyurethan (PU) Temperaturbereich -35 bis +70°C		ProWeld (PUR) ¹⁾ Temperaturbereich -35 bis +75°C		Teflon (PTFE) /FEP ²⁾ Temperaturbereich -35 bis +120°C		
	Außen-Ø	Innen-Ø	R min.	p max. (bar)	R min.	p max. (bar)	R min.	p max. (bar)	R min.	p max. (bar)	R min.
4 (±0,1)	2	20	20	20	30	10	10	10	20	16	25
4,3 (±0,1)	3	20	13	20	20	10	10	-	-	35	10
5 (±0,1)	3	25	15	25	25	11	10	-	-	25	20
6 (±0,1)	4	30	13	30	20	15	10	15	11	35	15
8 (±0,15)	6	40	8	40	15	20	9	20	9	65	11
10 (±0,15)	8	60	6	60	12	40	8	25	14	100	9
12 (±0,15)	9	60	9	85	15	50	10	30	10	100	9
14 (±0,15)	11	90	8	80	12	60	7,5	45	9	140	9
16 (±0,15)	12	90	6	90	11	45	10	50	9	-	-
20 (±0,2)	14	-	-	-	-	-	-	-	8	-	-

Die montierten Druckluftschläuche sollen keiner Zugbelastung ausgesetzt werden.

¹⁾ Bei Eisele ProWeld-Schläuchen ergibt sich aufgrund der teilweise größeren Wandstärke ein geringerer Innendurchmesser.

²⁾ Wichtige Hinweise für die Verwendung von Druckluftschläuchen aus PTFE (Teflon) und FEP:

- Die Außendurchmesser der Druckluftschläuche müssen frei von Riefen und sonstigen Beschädigungen (z.B. Beschädigungen durch Montagezangen) sein.
- Vor der Montage müssen die Druckluftschläuche mit dem Eisele-Schlauchschnidern Art.-Nr. 99605-0014 oder Art.-Nr. 99606-0022 winkelrecht abgeschnitten werden. Es muss sichergestellt sein, dass sie während des Schneidvorgangs weder deformiert noch beschädigt werden.
- Um einwandfreie Dichtheit zu erzielen, müssen die Druckluftschläuche bei der Montage spürbar bis auf den Grund der Steckanschlüsse gedrückt werden.

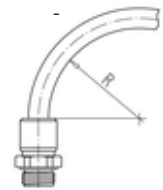

Anschlussgewinde

Gewinde	Gewindetiefe t1 min. (mm)	Gewindesenkung ØD1 max. (mm)	Plansenkung ¹⁾		Anzugsmoment ²⁾ max. (Ncm)	Gewindenormen
			ØD2 min. (mm)	t2 max. (mm)		
M5	4,5	6	10	0,5	95	Metrisches Gewinde M: DIN 13 / ISO 965
M7	5	8	12	0,5	200	
M8x1	5,5	9,2	13	0,5	650	
M10x1	5,5	11	15	0,5	900	
G1/8	5,5	11	15,3	0,5	900	
G1/4	7,5	14,2	19	0,5	1800	
G3/8	7,5	17,5	23	0,5	2500	
G1/2	9,5	22	27	0,5	3400	

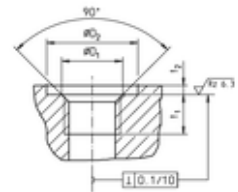

¹⁾ Eine Plansenkung ist nicht erforderlich. Wird dennoch eine Plansenkung angebracht, so gelten die angegebenen Werte.

²⁾ Anzugsmomente über Innensechskant auf Anforderung (Montagevorschrift 800 00 / 00-1)

Handhabung

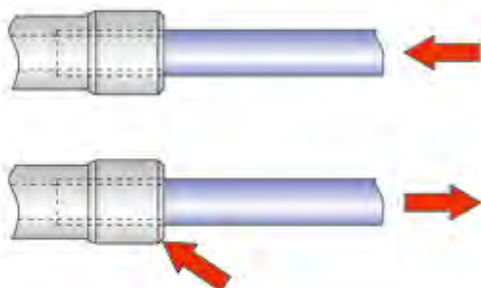

Montage: Schlauch bis zum Anschlag in den Anschluss stecken

Demontage: Lösehülse drücken, Schlauch herausziehen

Einschraubanschlüsse

ab Seite 23



Gerade Einschraubanschlüsse

Seite 23



Winkel-Einschraubanschlüsse

Seite 25

17A

Steckverbinder

ab Seite 26



Doppelanschlüsse

Seite 26



Winkelanschlüsse

Seite 26



T-Anschlüsse

Seite 27



Schottanschlüsse

Seite 27



Schottanschlüsse mit Innengewinde

Seite 28

Stecker

ab Seite 28



Reduzierstecker

Seite 28

Zubehör

ab Seite 66

Gerader Einschraubanschluss

- Whitworth-Rohrgewinde
- gekammerter O-Ring
- Dichtungen FPM
- Werkstoff 1.4301 / 1.4307
- Temperaturbereich -20 bis +120 °C
- Arbeitsdruckbereich -0,95 bis 24 bar

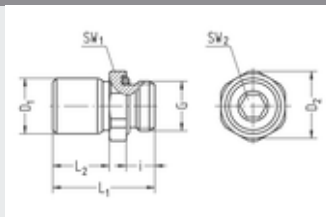

Artikel-Nr.	G	für Schlauch	SW1	SW2	i	L1	L2	D1	D2	NW	g/Stück
VT1728-0202	G1/8	AD4 (4/2)	13	3	5,5	19	9,5	8,8	14,2	2,5	9
VT1728-0204	G1/8	AD6 (6/4)	13	5	5,5	24,5	15	11,6	14,2	4	12
VT1728-0206	G1/8	AD8 (8/6)	14	5	5,5	29	19	14,8	15,2	5,1	19
VT1728-0402	G1/4	AD4 (4/2)	17	3	7,5	21,5	9,5	8,8	18,5	2,5	17
VT1728-0404	G1/4	AD6 (6/4)	17	5	7,5	23,5	11,5	11,6	18,5	4	18
VT1728-0406	G1/4	AD8 (8/6)	17	6	7,5	27	15	14,8	18,5	6	22
VT1728-0408	G1/4	AD10 (10/8)	17	8	7,5	34	22	16,8	18,5	8	27
VT1728-0409	G1/4	AD12 (12/9)	20	9	7,5	38,5	23,5	20,1	21,8	9	41
VT1728-0604	G3/8	AD6 (6/4)	20	5	7,5	24,5	11,5	11,6	21,8	4	28
VT1728-0606	G3/8	AD8 (8/6)	20	6	7,5	28	15	14,8	21,8	6	31
VT1728-0608	G3/8	AD10 (10/8)	20	8	7,5	30,5	17,5	16,8	21,8	8	33
VT1728-0609	G3/8	AD12 (12/9)	20	9	7,5	36,5	23,5	20,1	21,8	9	41
VT1728-0804	G1/2	AD6 (6/4)	24	5	9,5	27,5	11,5	11,6	26,2	4	52
VT1728-0806	G1/2	AD8 (8/6)	24	6	9,5	30,5	15	14,8	26,2	6	44
VT1728-0808	G1/2	AD10 (10/8)	24	8	9,5	33	17,5	16,8	26,2	8	53
VT1728-0809	G1/2	AD12 (12/9)	24	9	9,5	36,5	21	20,1	26,2	9	42
VT1728-0812	G1/2	AD16 (16/12)	24	12	9,5	49	33	25,1	26,2	12,5	73

17A

Gerader Einschraubanschluss

- Gewinde metrisch
- gekammerter O-Ring
- Dichtungen FPM
- Werkstoff 1.4301 / 1.4307
- Temperaturbereich -20 bis +120 °C
- Arbeitsdruckbereich -0,95 bis 24 bar

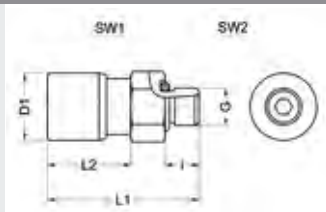

Artikel-Nr.	G	für Schlauch	SW1	SW2	i	L1	L2	D1	NW	g/Stück
VT1729-5002	M5	AD4 (4/2)	8	2	4,5	20	11	8,8	2	5
VT1729-5004	M5	AD6 (6/4)	10	2	4,5	24,5	14,5	11,6	2	10
VT1729-4802	M7	AD4 (4/2)	10	3	5	20	10,5	8,8	2	6
VT1729-4804	M7	AD6 (6/4)	10	3	5	24	14,5	11,6	3	10
VT1729-5202	M8	AD4 (4/2)	11	3	5,5	18,5	9,5	8,8	2	6
VT1729-5204	M8	AD6 (6/4)	11	3	5,5	24,5	14,5	11,6	3	10

Gerader Einschraubanschluss

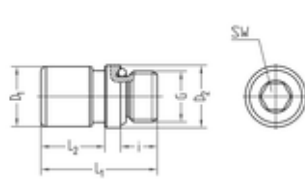

- Whitworth-Rohrgewinde
- mit Innensechskant
- gekammerter O-Ring
- Dichtungen FPM
- Werkstoff 1.4301 / 1.4307
- Temperaturbereich -20 bis +120 °C
- Arbeitsdruckbereich -0,95 bis 24 bar

17A

Artikel-Nr.	G	für Schlauch	SW	i	L1	L2	D1	D2	NW	g/Stück
VT1762-0202	G1/8	AD4 (4/2)	3	5,5	19	9,5	8,8	11,9	2,5	7
VT1762-0204	G1/8	AD6 (6/4)	5	5,5	24,5	14,5	11,6	11,9	4	10
VT1762-0206	G1/8	AD8 (8/6)	5	5,5	28,5	-	14,8	11,9	5,2	16
VT1762-0208	G1/8	AD10 (10/8)	5	5,5	33,5	-	16,8	14	5,5	22
VT1762-0402	G1/4	AD4 (4/2)	3	7,5	21,5	9,5	8,8	15,9	2,5	16
VT1762-0404	G1/4	AD6 (6/4)	5	7,5	23,5	11,5	11,6	15,9	4	16
VT1762-0406	G1/4	AD8 (8/6)	6	7,5	27	14	14,8	15,9	6	20
VT1762-0408	G1/4	AD10 (10/8)	8	7,5	33,5	20	16,8	16,9	8	27
VT1762-0409	G1/4	AD12 (12/9)	8	7,5	39	25,5	20,1	19,9	8,2	41
VT1762-0606	G3/8	AD8 (8/6)	6	7,5	26,5	14	14,8	19,9	6	28
VT1762-0608	G3/8	AD10 (10/8)	8	7,5	30,5	18	16,8	19,9	8	32
VT1762-0609	G3/8	AD12 (12/9)	9	7,5	38,5	25,5	20,1	19,9	9	42

Gerader Einschraubanschluss

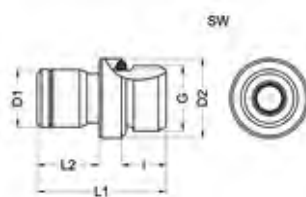

- Gewinde metrisch
- mit Innensechskant
- gekammerter O-Ring
- Dichtungen FPM
- Werkstoff 1.4301 / 1.4307
- Temperaturbereich -20 bis +120 °C
- Arbeitsdruckbereich -0,95 bis 16 bar

Artikel-Nr.	G	für Schlauch	SW	i	L1	L2	D1	D2	NW	g/Stück
VT1763-5002	M5	AD4 (4/2)	2,5	4,5	20	12	8,8	7,9	2	5
VT1763-5004	M5	AD6 (6/4)	2,5	4,5	24,5	-	11,6	7,9	2	8
VT1763-4602	M6	AD4 (4/2)	3	4,5	20	12	8,8	8,9	2	10
VT1763-4802	M7	AD4 (4/2)	3	5	20,5	10,5	8,8	9,9	2	7
VT1763-4804	M7	AD6 (6/4)	3	5	24	-	11,6	9,9	3,2	9
VT1763-5202	M8x1	AD4 (4/2)	3	5,5	18,5	9,5	8,8	10,9	2	6
VT1763-5204	M8x1	AD6 (6/4)	3	5,5	24,5	14,5	11,6	10,9	3,2	10
VT1763-5402	M10x1	AD4 (4/2)	3	5,5	19	9,5	8,8	11,9	2	8
VT1763-5404	M10x1	AD6 (6/4)	5	5,5	24,5	14,5	11,6	11,9	4	11
VT1763-5406	M10x1	AD8 (8/6)	5	5,5	28,5	-	14,8	11,9	5,2	16

Gerader Aufschraubanschluss

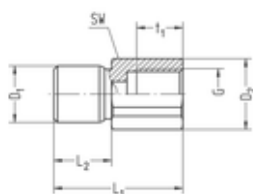

- Whitworth-Rohrgewinde
- Dichtungen FPM
- Werkstoff 1.4301 / 1.4307
- Temperaturbereich -20 bis +120 °C
- Arbeitsdruckbereich -0,95 bis 24 bar

Artikel-Nr.	G	für Schlauch	SW	L1	L2	t1	D1	D2	NW	g/Stück
VT1717-0104	G1/8	AD6 (6/4)	14	29,5	15	8	11,5	15,2	4	20

Winkel-Einschraubanschluss schwenkbar

- Whitworth-Rohrgewinde
- gekammerter O-Ring
- Dichtungen FPM
- Werkstoff 1.4301 / 1.4307
- Temperaturbereich -20 bis +120 °C
- Arbeitsdruckbereich -0,95 bis 24 bar

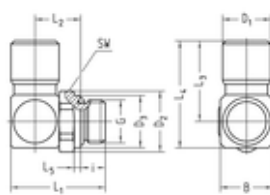

Artikel-Nr.	G	für Schlauch	SW	i	L1	L2	L3	L4	B	D1	D2	D3	NW	g/Stück
VT1786-0202	G1/8	AD4 (4/2)	13	5,5	20,2	10,4	17,5	21,5	8,5	8,8	14,2	11,9	2,5	14
VT1786-0204	G1/8	AD6 (6/4)	13	5,5	22,8	11,7	22,5	28,5	12	11,6	14,2	11,9	4	22
VT1786-0206	G1/8	AD8 (8/6)	14	5,5	26,2	13,4	27	35	16	14,8	15,2	11,9	5,5	41
VT1786-0208	G1/8	AD10 (10/8)	17	5,5	28,2	14,4	31	40	18	16,8	18,5	11,9	5,5	59
VT1786-0209	G1/8	AD12 (12/9)	20	5,5	31,5	16,5	38	48,5	21	20,1	21,8	11,9	5,5	94
VT1786-0402	G1/4	AD4 (4/2)	17	7,5	24,2	12,4	17,5	21,5	8,5	8,8	18,5	15,9	2,5	22
VT1786-0404	G1/4	AD6 (6/4)	17	7,5	25,3	12,2	22,5	28,5	12	11,6	18,5	15,9	4	30
VT1786-0406	G1/4	AD8 (8/6)	17	7,5	28,7	13,9	27	35	16	14,8	18,5	15,9	6	44
VT1786-0408	G1/4	AD10 (10/8)	17	7,5	30,5	14,9	31	40	18	16,8	18,5	15,9	8	59
VT1786-0409	G1/4	AD12 (12/9)	20	7,5	34	17	38	48,5	21	20,1	21,8	19,9	8	92
VT1786-0604	G3/8	AD6 (6/4)	20	7,5	26,3	13,2	22,5	28,5	12	11,6	21,8	19,9	4	39
VT1786-0606	G3/8	AD8 (8/6)	20	7,5	29,7	14,8	27	35	16	14,8	21,8	19,9	6	44
VT1786-0608	G3/8	AD10 (10/8)	20	7,5	30,5	15,9	31	40	18	16,8	21,8	19,9	8	67
VT1786-0609	G3/8	AD12 (12/9)	20	7,5	34	17	38	48,5	21	20,1	21,8	19,9	9	87
VT1786-0804	G1/2	AD6 (6/4)	24	9,5	29,3	14,2	22,5	28,5	12	11,6	26,2	24	4	51
VT1786-0806	G1/2	AD8 (8/6)	24	9,5	31,7	14,9	27	35	16	14,8	26,2	24	6	66
VT1786-0808	G1/2	AD10 (10/8)	24	9,5	33,7	15,9	31	40	18	16,8	26,2	24	8	78
VT1786-0809	G1/2	AD12 (12/9)	24	9,5	36	17	38	48,5	21	20,1	26,2	24	9	103
VT1786-0812	G1/2	AD16 (16/12)	24	9,5	42	20,5	47,5	59,5	24	25,1	26,2	-	12	158

17A

Winkel-Einschraubanschluss schwenkbar

- Gewinde metrisch
- gekammerter O-Ring
- Dichtungen FPM
- Werkstoff 1.4301 / 1.4307
- Temperaturbereich -20 bis +120 °C
- Arbeitsdruckbereich -0,95 bis 24 bar

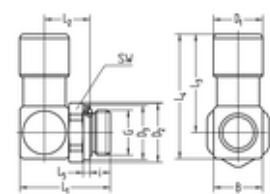

Artikel-Nr.	G	für Schlauch	SW	i	L1	L2	L3	L4	B	D1	D2	D3	NW	g/Stück
VT1787-5002	M5	AD4 (4/2)	8	4,5	17,2	8,4	17,5	21,5	8,5	8,8	-	-	2	9
VT1787-5004	M5	AD6 (6/4)	8	4,5	19,7	9,7	21,3	26	11	11,6	-	-	2	16
VT1787-4602	M6	AD4 (4/2)	10	5	17,8	8,5	17,5	21,5	8,5	8,8	-	-	2	10
VT1787-4802	M7	AD4 (4/2)	10	5	17,7	8,4	17,5	21,5	8,5	8,8	-	-	2	11
VT1787-4804	M7	AD6 (6/4)	10	5	20,3	9,7	22,5	28,5	12	11,6	-	-	4	19
VT1787-5202	M8x1	AD4 (4/2)	11	5,5	20,2	11,4	17,5	21,5	8,5	8,8	12,1	10,9	2	19
VT1787-5204	M8x1	AD6 (6/4)	11	5,5	22,2	11,4	22,5	28,5	12	11,6	12,1	10,9	4	21
VT1787-5402	M10x1	AD4 (4/2)	13	5,5	20,2	11,4	17,5	21,5	8,5	8,8	14,2	11,9	2	14
VT1787-5404	M10x1	AD6 (6/4)	13	5,5	22,8	11,7	22,5	28,5	12	11,6	14,2	11,9	3,5	22
VT1787-5406	M10x1	AD8 (8/6)	14	5,5	26,2	13,4	27	35	16	14,8	15,2	11,9	5	40

Winkel-Einschraubanschluss schwenkbar

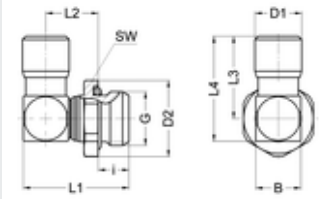

- Whitworth-Rohrgewinde
- gekammerter O-Ring
- Dichtungen FPM
- Werkstoff 1.4301 / 1.4307
- Temperaturbereich -20 bis +120 °C
- Arbeitsdruckbereich -0,95 bis 24 bar

17A

Artikel-Nr.	G	für Schlauch	SW	i	L1	L2	L3	L4	B	D1	D2	NW	g/Stück
VT1704-0404	G1/4	AD6 (6/4)	17	7,5	27	14	22	27,5	11	11,6	18,5	4,5	29
VT1704-0604	G3/8	AD6 (6/4)	17	7,5	27	14	22	27,5	11	11,6	21,8	4,5	31

Doppelanschluss

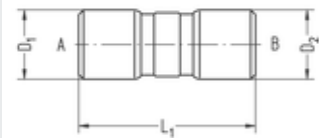

- Dichtungen FPM
- Werkstoff 1.4301 / 1.4307
- Temperaturbereich -20 bis +120 °C
- Arbeitsdruckbereich -0,95 bis 24 bar

Artikel-Nr.	für Schlauch A	für Schlauch B	L1	D1	D2	NW	g/Stück
VT1733-0202	AD4 (4/2)	AD4 (4/2)	29	8,8	8,8	2,5	9
VT1733-0404	AD6 (6/4)	AD6 (6/4)	35	11,6	11,6	4	15
VT1733-0606	AD8 (8/6)	AD8 (8/6)	41,5	14,8	14,8	6	29
VT1733-0808	AD10 (10/8)	AD10 (10/8)	48	16,8	16,8	8	40
VT1733-0909	AD12 (12/9)	AD12 (12/9)	58	20,1	20,1	9	67

Winkel-Anschluss

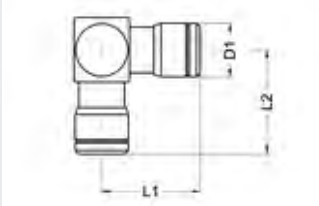

- Dichtungen FPM
- Werkstoff 1.4301 / 1.4307
- Temperaturbereich -20 bis +120 °C
- Arbeitsdruckbereich -0,95 bis 24 bar

Artikel-Nr.	für Schlauch	L1	L2	D1	NW	g/Stück
VT1777-0200	AD4 (4/2)	18	17,5	8,8	2,5	16
VT1777-0400	AD6 (6/4)	22	23	11,6	4	26
VT1777-0600	AD8 (8/6)	26,5	27,5	14,8	6	48
VT1777-0800	AD10 (10/8)	30,5	32	16,8	8	65
VT1777-0900	AD12 (12/9)	36,5	37	20,1	9	107

T-Anschluss

- Dichtungen FPM
- Werkstoff 1.4301 / 1.4307
- Temperaturbereich -20 bis +120 °C
- Arbeitsdruckbereich -0,95 bis 24 bar

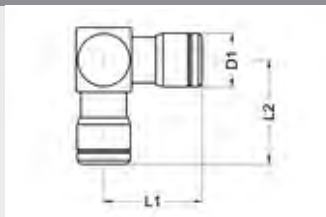

Artikel-Nr.	für Schlauch	L1	L2	D1	NW	g/Stück
VT1778-0200	AD4 (4/2)	36	17,5	8,8	2,5	18
VT1778-0400	AD6 (6/4)	44	23	11,6	4	33
VT1778-0600	AD8 (8/6)	53	27,5	14,8	6	59
VT1778-0800	AD10 (10/8)	61	32	16,8	8	82
VT1778-0900	AD12 (12/9)	74	36,5	20,1	9	132

17A

Y-Anschluss, schwenkbar

- Whitworth-Rohrgewinde
- gekammerter O-Ring
- Dichtungen FPM
- Werkstoff 1.4301 / 1.4307
- Temperaturbereich -20 bis +120 °C
- Arbeitsdruckbereich -0,95 bis 24 bar

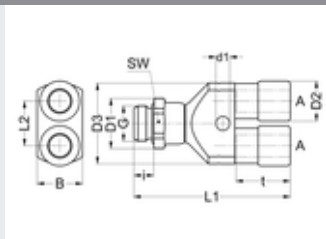

Artikel-Nr.	G	für Schlauch A	SW	i	L1	L2	D1	D2	B	d1	NW	g/Stück
VT1772-0404	G1/4	AD6 (6/4)	17	7,5	51	14	18,5	11,6	8,5	5,1	4	56

Schottanschluss

- Dichtungen FPM
- Werkstoff 1.4301 / 1.4307
- Temperaturbereich -20 bis +120 °C
- Arbeitsdruckbereich -0,95 bis 24 bar

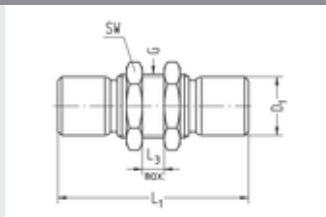

Artikel-Nr.	für Schlauch	G	SW	L1	L3 max.	D1	NW	g/Stück
VT1780-0202	AD4 (4/2)	M12x1	14	33	6	8,8	2,5	20
VT1780-0404	AD6 (6/4)	M14x1	17	42	8	11,6	4	36
VT1780-0606	AD8 (8/6)	M16x1	19	48	8	14,8	6	51
VT1780-0808	AD10 (10/8)	M18x1	22	57	10	16,8	8	78
VT1780-0909	AD12 (12/9)	M22x1	27	61	12	20,1	9	119

Schottanschluss mit Innengewinde

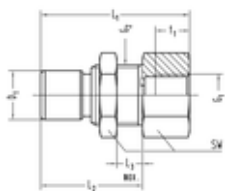

- Whitworth Rohrgewinde
- Dichtungen FPM
- Werkstoff 1.4301 / 1.4307
- Temperaturbereich -20 bis +120 °C
- Arbeitsdruckbereich -0,95 bis 24 bar

17A

Artikel-Nr.	G1	für Schlauch	G2	SW	L1	L2	L3 max.	D1	t1	NW	g/Stück
VT1702-0102	G1/8	AD4 (4/2)	M12x1	14	29	18,5	6	8,8	8	2,5	20

Reduzierstecker

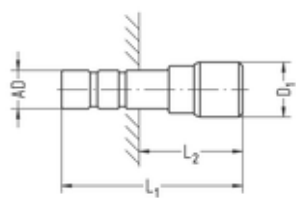

- Dichtungen FPM
- Werkstoff 1.4301 / 1.4307
- Temperaturbereich -20 bis +120 °C
- Arbeitsdruckbereich -0,95 bis 24 bar
- passend für alle Anschlüsse aus Programm 17/ 17A in der entsprechenden Größe

Artikel-Nr.	Stecker AD	für Schlauch	L1	L2	D1	NW	g/Stück
VT1721-0402	6	AD4 (4/2)	32	15,5	8,8	2,5	5
VT1721-0602	8	AD4 (4/2)	33,5	15,5	8,8	2,5	7
VT1721-0604	8	AD6 (6/4)	38	20	11,6	4	12

Verschraubungen

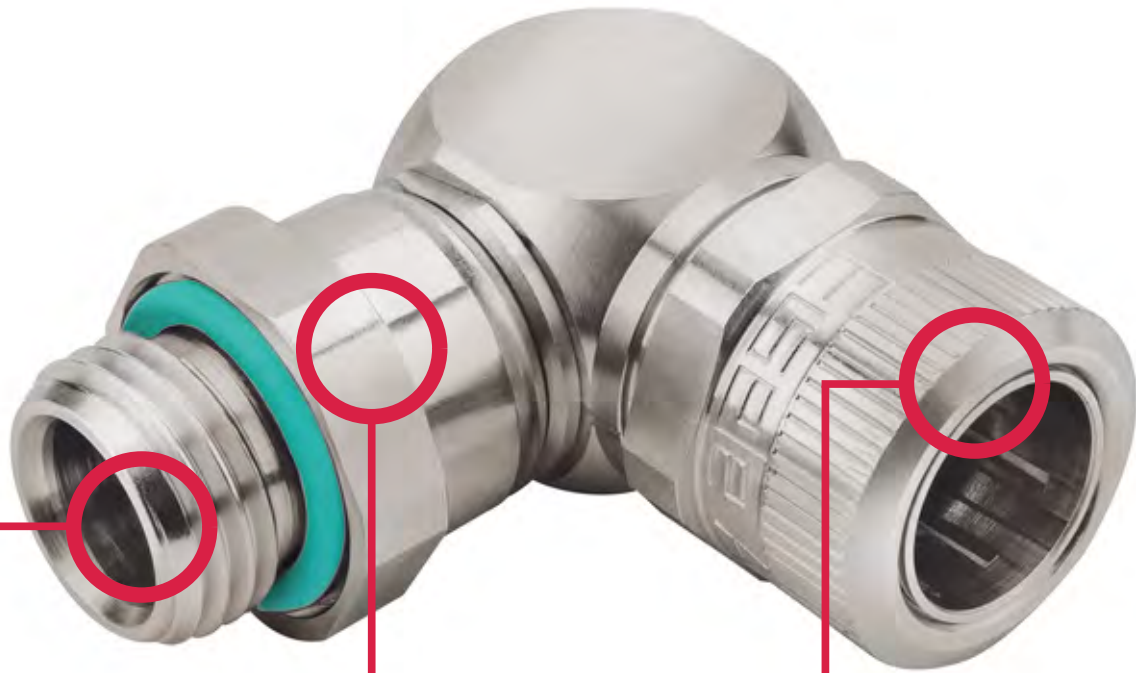

Medienbeständige Materialien

- Für Anwendungen in der Lebensmittelindustrie
- Hohe Materialqualität - Einsatz von rostfreien und säurebeständigen Edelstahl 1.4301 / 1.4307 / 1.4404

Handhabungs- effizienz

- Schnelle und sichere Montage und Demontage der Schläuche

Mit patentierter Überwurfmutter

- Sicherer Einsatz des Anschlusses auch bei Schlauchbewegung und Vibrationen an der Maschine
- Leichte Reinigung des Anschlusses möglich

Geeignet auch für Vakuumanwendungen.

Verschraubung

EISELE INOXLINE

Gerader Einschraubanschluss

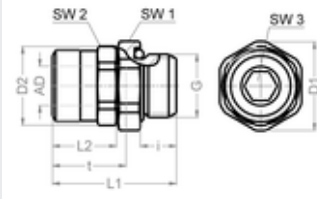

- Whitworth-Rohrgewinde DIN ISO 228
- gekammerter O-Ring
- Dichtungen FPM
- Werkstoff: 1.4404
- Temperaturbereich -20 bis +120 °C
- Arbeitsdruckbereich -0,95 bis 16 bar

Artikel-Nr.	G	für Schlauch	SW1	SW2	SW3	i	L1	L2	D1	D2	t	NW	g/Stück
VT2528-0202W4	G1/8	AD4 (4/2)	13	10	3	5,5	22	11,6	14,2	11,2	13	3	2
VT2528-0204W4	G1/8	AD6 (6/4)	13	12	4	5,5	23,8	13	14,2	13,1	15	4,5	2
VT2528-0206W4	G1/8	AD8 (8/6)	14	15	5	5,5	25,5	15	15,2	16,4	17	5,5	4
VT2528-0402W4	G1/4	AD4 (4/2)	17	10	3	7,5	24,3	11,8	18,5	11,2	13	3	2
VT2528-0404W4	G1/4	AD6 (6/4)	17	12	4	7,5	25,8	13	18,5	13,1	15	4,5	3
VT2528-0406W4	G1/4	AD8 (8/6)	17	15	6	7,5	27,5	15	18,5	16,4	17	6,5	5
VT2528-0408W4	G1/4	AD10 (10/8)	17	17	8	7,5	28,8	15	18,5	18,5	18	8,5	7
VT2528-0409W4	G1/4	AD12 (12/9)	20	22	8	7,5	32	16,5	21,8	23,5	20	8,5	9
VT2528-0606W4	G3/8	AD8 (8/6)	20	15	6	7,5	27,5	15	21,8	16,4	17	6,5	6
VT2528-0608W4	G3/8	AD10 (10/8)	20	17	8	7,5	28	15	21,8	18,5	18	8,5	7
VT2528-0609W4	G3/8	AD12 (12/9)	22	22	8	7,5	32	16,5	23,8	23,5	20	8,5	10
VT2528-0611W4	G3/8	AD14 (14/11)	22	24	10	7,5	33,2	17,7	23,8	25,5	21,7	10,5	11
VT2528-0808W4	G1/2	AD10 (10/8)	24	17	8	9,5	31	15	26,2	18,5	18	8,5	7
VT2528-0809W4	G1/2	AD12 (12/9)	24	22	10	9,5	32	16,5	26,2	23,5	20	10,5	11
VT2528-0811W4	G1/2	AD14 (14/11)	24	24	12	9,5	33,2	17,7	26,2	25,5	21,7	12,5	12
VT2528-0812W4	G1/2	AD16 (16/12)	27	27	13	9,5	42,3	22,8	29,8	29,8	30	13,5	18
VT2528-0815W4	G1/2	AD20 (20/14)	30	32	14	9,5	42,3	22,8	33,5	35	30	14,5	22

Winkel-Einschraubanschluss schwenkbar

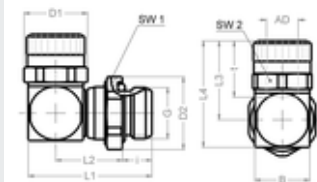

- Whitworth-Rohrgewinde DIN ISO 228
- gekammerter O-Ring
- Dichtungen FPM
- Werkstoff: 1.4404
- Temperaturbereich -20 bis +120 °C
- Arbeitsdruckbereich -0,95 bis 16 bar

Artikel-Nr.	G	für Schlauch	SW1	SW2	i	L1	L2	L3	L4	D1	D2	t	B	NW	g/Stück
VT2504-0202W4	G1/8	AD4 (4/2)	13	10	5,5	23	13	17	21	11,2	14,2	13	9	3	5
VT2504-0204W4	G1/8	AD6 (6/4)	14	12	5,5	26	15	20	25	13,1	14,2	15	11	4,5	6
VT2504-0206W4	G1/8	AD8 (8/6)	14	15	5,5	31,5	19	23	30	16,4	15,2	17	14	5,5	10
VT2504-0402W4	G1/4	AD4 (4/2)	17	10	7,5	25	13	17	21	11,2	18,5	13	9	3	16
VT2504-0404W4	G1/4	AD6 (6/4)	17	12	7,5	27	14	20	25	13,1	18,5	15	11	4,5	16
VT2504-0406W4	G1/4	AD8 (8/6)	17	15	7,5	31,5	17	23	30	16,4	18,5	17	14	6,5	17
VT2504-0408W4	G1/4	AD10 (10/8)	17	17	7,5	36,3	20,8	25	33	18,5	18,5	18	16	8,5	18
VT2504-0604W4	G3/8	AD6 (6/4)	20	12	7,5	27	14	20	25	13,1	21,8	15	11	4,5	11
VT2504-0606W4	G3/8	AD8 (8/6)	20	15	7,5	30	15,5	23	30	16,4	21,8	17	14	6,5	16
VT2504-0608W4	G3/8	AD10 (10/8)	20	17	7,5	33,3	17,8	25	33	18,5	21,8	18	16	8,5	20
VT2504-0609W4	G3/8	AD12 (12/9)	20	22	7,5	41,3	23,3	29	39,5	23,5	21,8	20	21	9	34
VT2504-0611W4	G3/8	AD14 (14/11)	20	24	7,5	43,5	25	31,5	43,1	25,5	21,8	21,7	22	11	38
VT2504-0808W4	G1/2	AD10 (10/8)	24	17	9,5	35,8	18,3	25	33	18,5	26,2	18	16	8,5	25
VT2504-0809W4	G1/2	AD12 (12/9)	24	22	9,5	40,8	20,8	29	39,5	23,5	26,2	20	21	9	39
VT2504-0811W4	G1/2	AD14 (14/11)	24	24	9,5	42,5	22	31,5	43,1	25,5	26,2	21,7	22	11	42
VT2504-0815W4	G1/2	AD20 (20/15)	24	32	9,5	60,8	36,3	42,5	56	35	25,8	30	30	13,5	87

Schwenkanschluss, einfach

- Whitworth-Rohrgewinde
- gekammerter O-Ring
- Dichtungen FPM
- Werkstoff Edelstahl 1.4404
- Temperaturbereich -20 bis +120 °C
- Arbeitsdruckbereich -0,95 bis 16 bar

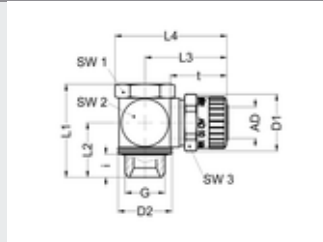

Artikel-Nr.	G	für Schlauch	SW	i	L1	L2	L3	L4	B	D1	D2	NW	g/Stück
SA1699-0408	G1/4	AD10 (10/8)	17	7,5	30,2	17,7	27	35	17	17,7	18,5	7,5	57

Gerade Einschraubverschraubung

- Whitworth-Rohrgewinde
- gekammerter O-Ring
- Dichtungen FPM
- Werkstoff Edelstahl 1.4404
- Temperaturbereich -20 bis +120 °C
- Arbeitsdruckbereich -0,95 bis 16 bar

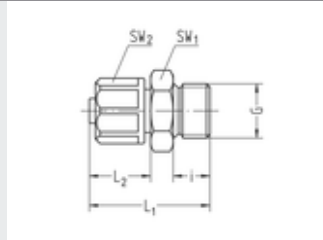

Artikel-Nr.	G	für Schlauch	SW1	SW2	i	L1	L2	NW	g/Stück
VT28-0204GSW4	G1/8	6/4	14	13	6,5	24	13	3,1	14
VT28-0208GSW4	G1/8	10/8	14	16	6,5	27	16	5,5	20
VT28-0604GSW4	G3/8	6/4	19	13	9	28	13	3,1	36
VT28-0608GSW4	G3/8	10/8	19	16	9	31	16	6,6	39

Gerade Einschraubverschraubung

- für Druckluftschläuche aus PVC mit Gewebeeinlage
- Whitworth-Rohrgewinde
- Werkstoff Edelstahl 1.4305/ POM
- Temperaturbereich -10 bis +60 °C
- Arbeitsdruckbereich -0,95 bis 10 bar

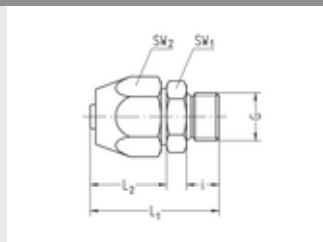

Artikel-Nr.	G	für Schlauch	SW1	SW2	i	L1	L2	NW	g/Stück
68-0813W5	G1/2	20 / 13	27	30	11	43	25	11	139
68-1019W5	G3/4	26 / 19	36	41	14	55	33	15	308

Verschraubung

EISELE INOXLINE

Verschraubungen für tottraumfreie Verbindungen

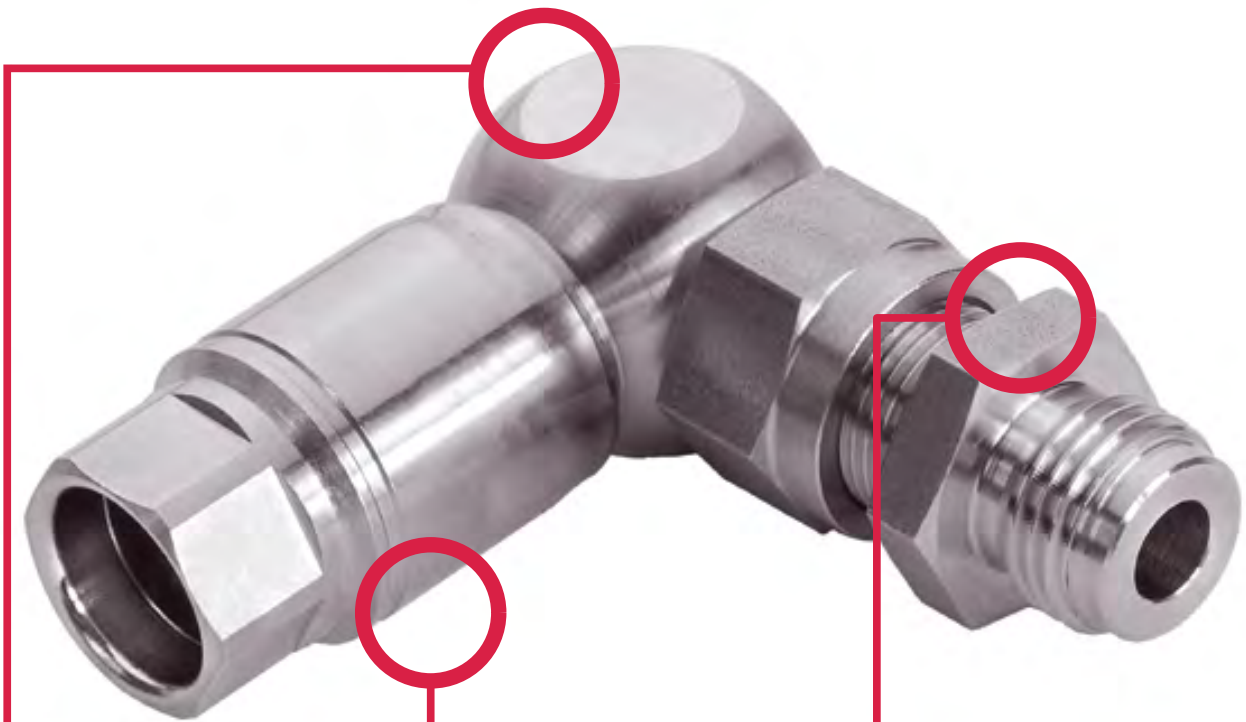

Patentiert und innovativ

- Die Anschlusslösungen eignen sich für tottraumfreie Anwendungen, bei denen keinerlei Rückstände im Leitungssystem zurückbleiben dürfen

Flexibel und sicher in der Handhabung

- Durch die kombinierte Steck-Dreh-Montage lässt sich der Anschluss mit nur einer Werkzeug-Umdrehung befestigen oder demontieren
- Versehentliches Öffnen von Hand ist nicht möglich

Vielfältig und schnell einsetzbar

- Die Montage und Demontage erfolgt schnell, wirtschaftlich und mit niedrigen Systemkosten
- Die Schlauchbearbeitung und Montage ist direkt vor Ort möglich. Eine Vorkonfektionierung der Schläuche ist nicht nötig

Serie 1600 ist auch komplett aus Edelstahl verfügbar. Fragen Sie nach unserer Serie 3600.

1600

Funktionsweise

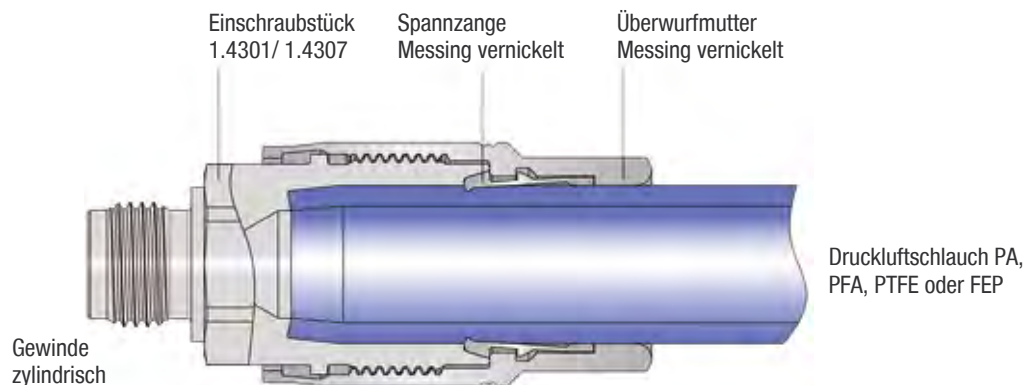

1600

Vorteile

- Patentierte, tottraumfreie Abdichtung
- Keine Fugen, in denen sich Medien ablagern können
- Sterilisation innen problemlos möglich
- Leicht zu spülen
- Schneller Medienwechsel möglich
- Einfaches, sicheres Dichtprinzip
- Keine zusätzliche Dichtung erforderlich und daher keine Verträglichkeitsprobleme
- Ausgereifte, einzigartige Haltetechnik
- Kleine Anschluss-Abmessungen

Weitere Optionen

- Ganz-Edelstahlausführung für korrosive Umgebung
- Andere Edelstähle für besonders korrosive Medien
- Gewindeanschlüsse nach Ihren Wünschen (auf Anfrage)
- Integrierte Ventiltechnik, z.B. mit Rückschlagventil oder Drosselfunktion
- Patentierte Farbkennzeichnung der Anschlüsse



Anschluss, offener Zustand

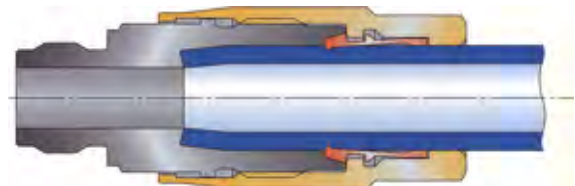

Anschluss, geschlossener Zustand

Einsatzbedingungen

- Arbeitsdruckbereich: 0 bis 25 bar
- Temperaturbereich: 0 bis + 80°C Keine Fugen, in denen sich Medien ablagern können
- Voller Schlauchdurchgang
- Gehäuseteile mit Medienkontakt aus Edelstahl 1.4301/ 1.4307
- Geeignet für Schläuche aus PA, PTFE und FEP; andere Schläuche und Rohre auf Anfrage
- Einfaches, sicheres Dichtprinzip
- Keine zusätzliche Dichtung erforderlich, daher keine Verträglichkeitsprobleme
- Ausgereifte, einzigartige Haltetechnik
- Kleine Anschlussabmessungen

Schläuche

Schlauchabmessung		PA Temperaturbereich -60 bis +100°C		PTFE Temperaturbereich -190 bis +260°C		FEP Temperaturbereich -35 bis +120°C		PFA Temperaturbereich -20 bis +150°C	
Außen-Ø	Innen-Ø	R min.	Berstdruck (20°C)	R min.	Berstdruck (20°C)	R min.	Berstdruck (20°C)	R min.	Berstdruck (20°C)
5 (+0,1/-0,1)	3	25	112 bar	25	60 bar	35	52 bar	-	-
6 (+0,1/-0,1)	4	30	89 bar	35	48 bar	40	40 bar	12	60 bar
9 (+0,1/-0,1)	6	45	89 bar	55	48 bar	-	-	-	-
12 (+0,15/-0,1)	9	60	63 bar	100	40 bar	-	-	29	50 bar

Die montierten Schläuche sollen keiner Zugbelastung ausgesetzt werden.

Wichtige Hinweise für die Verwendung von Schläuchen aus PA, PFA, PTFE und FEP:

- Die Außendurchmesser der Schläuche müssen frei von Riefen und sonstigen Beschädigungen (z.B. Beschädigungen durch Montagezangen) sein.
- Vor der Montage müssen die Schläuche mit dem Eisele-Schlauchschnidern Art.-Nr. 99605-0014 oder Art.-Nr. 99606-0022 winkelrecht abgeschnitten werden. Es muss sichergestellt sein, dass sie während des Schneidvorgangs weder deformiert noch beschädigt werden.
- Anschließend muss der Schlauch nach der Montageanleitung bearbeitet werden.

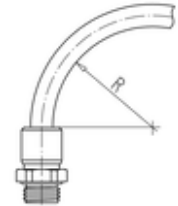

Anschlussgewinde

Gewinde	Kernloch-Ø K (mm)	Gewindetiefe			Anzugsmoment max. (Nm)	Dichtring	Gewindenormen
		t1 min. (mm)	t2 min. (mm)	ØD1 (mm)			
G1/8	8,7 (±0,1)	9,7 (+0,1)	8,5 (+0,5)	5	12	3615-02	Rohrgewinde G: DIN ISO 228
G1/4	11,75 (±0,1)	11,7 (+0,1)	10,5 (+0,5)	6	12	1615-04	
G3/8	15,2 (±0,1)	13,7 (+0,1)	12 (+0,5)	10	12	3615-06	

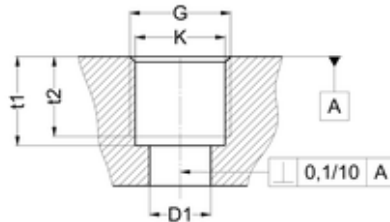

1600

Handhabung

Zusammenbau nach Eisele Montageanleitung.

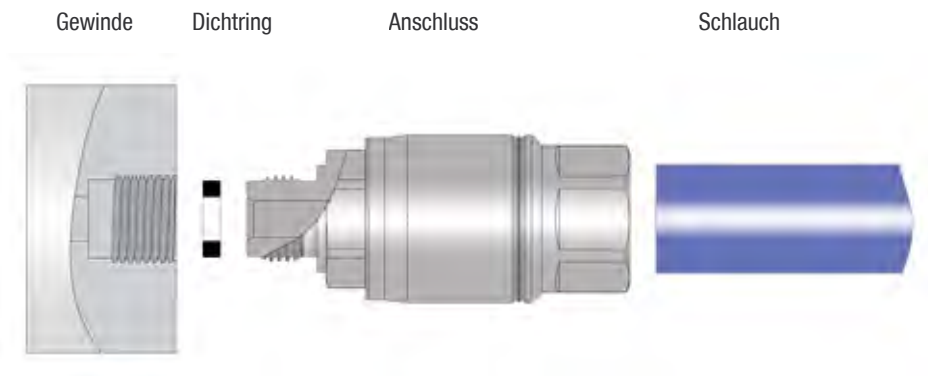

Montageanleitung

Bezeichnung	Artikelnummer
Einschraub-Steckanschluss	1628-XXXXXX
Winkel-Einschraub-Steckanschluss, feststellbar	1661-XXXXXX
Winkel-Einschraub-Steckanschluss 45°, feststellbar	1663-XXXXXX
L-Einschraub-Steckanschluss, feststellbar	1658-XXXXXX
T-Einschraub-Steckanschluss, feststellbar	1662-XXXXXX
Y-Einschraub-Steckanschluss, feststellbar	1619-XXXXXX
Schottsteckanschluss Schlauch/Schlauch, 2-teilig	1680-XXXXXX
Schottsteckanschluss Schlauch/Rohr	1694-XXXXXX
Winkelschottsteckanschluss Schlauch/Schlauch, 2-teilig	1614-XXXXXX
Winkelschottsteckanschluss Schlauch/Rohr, 2-teilig	1615-XXXXXX und 1616-XXXXXX

1. Einschraub-Steckanschluss einschrauben

Gegebenenfalls Verschlussstopfen aus dem Gewindeanschluss entfernen.

Prüfen ob Dichtring (innendichtend) eingelegt ist.

Einschraubgewinde kann ringsum mit Loctite 542 versehen werden um Einlaufschäden und Fresser zu vermeiden und um das Ausdrehmoment zu erhöhen (Linksdrehung/Schlauchlösen).

Steckanschluss mittels verstärktem Innensechskantschlüssel 4 mm oder entsprechendem Maulschlüssel mit Drehmomentschlüssel einschrauben und mit 12 Nm anziehen. Pfeilrichtung an Drehmomentschlüssel beachten.

2. Montage der Schott- bzw. Winkelschottsteckanschlüsse

Eine Anschlussseite abschrauben (SW 17, 19 oder 22). Sechskantmutter (SW17 oder 22) abschrauben. Gewindebolzen in Schottplattenbohrung einführen. Sechskantmutter aufschrauben und fest anziehen, gleichzeitig mit Schlüssel gegenhalten. Anschlussseite wieder einschrauben und Überwurfmutter mit 25 Nm anziehen, gleichzeitig mit Schlüssel gegenhalten.

3. Vorbereitung des Schlauches für die Montage

Schlauch mit Schlauchschneider 99606-0022 auf Länge schneiden. Passendes Schlauchbearbeitungswerkzeug (z.B. für Schlauch 5/3 – WZ660-03) in eine Bohrmaschine oder Akkuschrauber spannen. Schlauchende mit rotierendem Schlauch-bearbeitungswerkzeug unter geringem Anpressdruck spanend bearbeiten, bis eine saubere, zur Schlauchachse senkrecht stehende Stirnfläche, entstanden ist (Drehzahl ca. 300 U/min).

Schlauchbearbeitungswerkzeug abziehen und Schlauch visuell auf Verschmutzung kontrollieren, gegebenenfalls Späne durch Ausblasen entfernen. Schlauchlängenverlust durch Bearbeitung berücksichtigen.

4. Einstecktiefe kennzeichnen

Bearbeitetes Schlauchende bis Anschlag in die passende Hülse für Schlauchkennzeichnung (z.B. für Schlauch 5/3 – WZ688-05) einschieben. Einstecktiefe an Schlauch mit Filzstift kennzeichnen.

Die Einstecktiefe muss nicht immer gekennzeichnet werden. Sie dient eher dazu, beim Montagepersonal ein Gefühl für die nötige Schlaucheinstecktiefe bei der Anschlussmontage zu entwickeln.

5. Montage des Schlauches

Gewindehülse am Schlauchanschluss $\frac{3}{4}$ Umdrehung bis zum spürbaren Anschlag aufdrehen. Schlauch über den Druckpunkt fest bis auf den Grund des Schlauchanschlusses einstecken. Stirnfläche muss unbedingt auf Anschlag sein, da die Stirnseite als Dichtfläche dient. Gegebenenfalls vorher angebrachte Markierung der Einstecktiefe beachten.

Gewindehülse mittels entsprechendem Steckschlüssel oder Ringschlüsseleinsatz mit Drehmomentschlüssel mit 8 Nm anziehen.

6. Demontage des Schlauches

Gewindehülse mit entsprechendem Steckschlüssel, Ringschlüsseleinsatz oder Ringschlüssel $\frac{3}{4}$ Umdrehung (Linksdrehung) bis zum spürbaren Anschlag aufdrehen. Gegebenenfalls an Schlauchanschluss mit Gabelschlüssel gegenhalten. Schlauch herausziehen.

Achtung: Ein Schlauchende, welches schon einmal angeschlossen war, darf kein weiteres Mal angeschlossen werden! Das Schlauchstück muss neu bearbeitet werden!

1600

7. Austausch des Steckanschlusses

Schlauch demontieren (siehe Punkt 5).
 Steckanschluss herausdrehen.
 Verunreinigungen beseitigen.
 Neuen Dichtring (innendichtend) einlegen.
 Schlauch muss neu bearbeitet werden (siehe Punkt 3).
 Montage (siehe Punkt 4 und 5) fortsetzen.

8. Anzugsmoment Überwurfmutter

Bei allen zweiteiligen Steckanschlüssen, wie

Bezeichnung	Artikelnummer
Winkel-Einschraub-Steckanschluss, feststellbar	1661-XXXXXX
Winkel-Einschraub-Steckanschluss 45°, feststellbar	1663-XXXXXX
L-Einschraub-Steckanschluss, feststellbar	1658-XXXXXX
T-Einschraub-Steckanschluss, feststellbar	1662-XXXXXX
Y-Einschraub-Steckanschluss, feststellbar	1619-XXXXXX
Schottsteckanschluss Schlauch/Schlauch, 2-teilig	1680-XXXXXX
Winkelschottsteckanschluss Schlauch/Schlauch, 2-teilig	1614-XXXXXX
Winkelschottsteckanschluss Schlauch/Rohr, 2-teilig	1615-XXXXXX und 1616-XXXXXX

muss die Überwurfmutter SW17 mit 25 Nm angezogen werden.

Beispiel der Drehmomente an einem Anschluss für einen Schlauch 12/9:



Einschraubanschlüsse

ab Seite 39



Gerade Einschraubanschlüsse

Seite 39



Winkel-Einschraubanschlüsse

Seite 39



T-Anschlüsse

Seite 40



Y-Anschlüsse

Seite 41



Schottanschlüsse

Seite 41

Zubehör

ab Seite 43

1600

Einschraub-Steckanschluss

- Whitworth-Rohrgewinde
- Gehäuseteile mit Medienkontakt:
Werkstoff Edelstahl 1.4301/1.4307
- Gehäuseteile ohne Medienkontakt:
Werkstoff Messing chemisch vernickelt
- Temperaturbereich 0 bis +80 °C
- Arbeitsdruckbereich 0 bis 25 bar

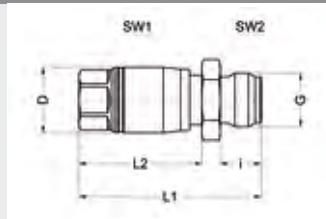

Artikel-Nr.	G	für Schlauch	SW1	SW2	i	L1	L2	D	NW	g/Stück
1628-020300	G1/8	AD5 (5/3)	11	14	8	38	ca. 23,5	12,4	2,3	27
1628-020400	G1/8	AD6 (6/4)	11	14	8	38	ca. 23,5	12,9	3,3	25
1628-020500	G1/8	AD8 (8/5)	13	17	8	43	ca. 27	15,9	4,2	39
1628-020600	G1/8	AD9 (9/6)	13	12	8	40	ca. 27	15,9	4,2	31
1628-020900	G1/8	AD12 (12/9)	15	14	8	44	ca. 30	18,8	4,2	40
1628-040300	G1/4	AD5 (5/3)	11	17	10	39,5	ca. 25	12,4	2,3	32
1628-040400	G1/4	AD6 (6/4)	11	17	10	39,5	ca. 25	12,9	3,3	32
1628-040500	G1/4	AD8 (8/5)	13	17	10	44,5	ca. 30	15,9	4,2	44
1628-040600	G1/4	AD9 (9/6)	13	17	10	44,5	ca. 30	15,9	5,2	41
1628-040900	G1/4	AD12 (12/9)	15	17	10	47,5	ca. 33	18,8	6	49
1628-060500	G3/8	AD8 (8/5)	13	19	12	47	ca. 30	15,9	4,2	51
1628-060600	G3/8	AD9 (9/6)	13	19	12	47	ca. 30	15,9	5,2	53
1628-060900	G3/8	AD12 (12/9)	15	19	12	50	ca. 33	18,8	8,2	57

1600

Winkel-Einschraub-Steckanschluss, feststellbar

- Whitworth-Rohrgewinde
- Gehäuseteile mit Medienkontakt:
Werkstoff Edelstahl 1.4301/1.4307
- Gehäuseteile ohne Medienkontakt:
Werkstoff Messing chemisch vernickelt
- Temperaturbereich 0 bis +80 °C
- Arbeitsdruckbereich 0 bis 25 bar

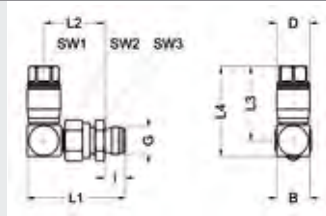

Artikel-Nr.	G	für Schlauch	SW1	SW2	SW3	i	L1	L2	B	D	NW	g/Stück
1661-020400	G1/8	AD6 (6/4)	11	15	14	8	41,1	25,6	14	12,9	3,3	60
1661-020600	G1/8	AD9 (9/6)	13	15	14	8	42,5	26,5	16	15,9	5	74
1661-020900	G1/8	AD12 (12/9)	15	15	14	8	43,4	26,5	17	18,8	5	83
1661-040400	G1/4	AD6 (6/4)	11	17	17	10	45,8	28,3	14	12,9	5,2	66
1661-040500	G1/4	AD8 (8/5)	13	15	17	10	43,5	25,5	16	15,9	4,2	83
1661-040600	G1/4	AD9 (9/6)	13	17	17	10	47,2	29,2	16	15,9	5,2	80
1661-040900	G1/4	AD12 (12/9)	15	17	17	10	48	29,5	17	18,8	5,2	89
1661-060600	G3/8	AD9 (9/6)	13	17	19	12	49,7	29,7	16	15,9	5,2	90
1661-060900	G3/8	AD12 (12/9)	15	17	19	12	50,6	30,1	17	18,8	5,2	99

Winkel-Einschraub-Steckanschluss, feststellbar

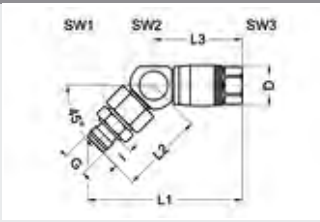

- Whitworth-Rohrgewinde
- Gehäuseteile mit Medienkontakt:
Werkstoff Edelstahl 1.4301/1.4307
- Gehäuseteile ohne Medienkontakt:
Werkstoff Messing chemisch vernickelt
- Temperaturbereich 0 bis +80 °C
- Arbeitsdruckbereich 0 bis 25 bar

Artikel-Nr.	G	für Schlauch	SW1	SW2	i	L1	L2	D	NW	g/Stück
1663-020400	G1/8	AD6 (6/4)	14	15	8	58,5	32,5	12,9	5	56
1663-020600	G1/8	AD9 (9/6)	14	15	8	63	33	15,9	5	67
1663-020900	G1/8	AD12 (12/9)	14	15	8	64	33	18,8	5	44
1663-040500	G1/4	AD8 (8/5)	13	15	10	61	28	15,9	4,2	72

L-Einschraub-Steckanschluss, feststellbar

1600

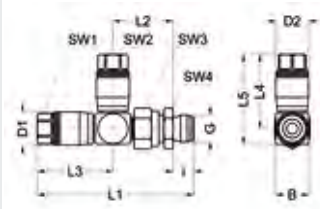

- Whitworth-Rohrgewinde
- Gehäuseteile mit Medienkontakt:
Werkstoff Edelstahl 1.4301/1.4307
- Gehäuseteile ohne Medienkontakt:
Werkstoff Messing chemisch vernickelt
- Temperaturbereich 0 bis +80 °C
- Arbeitsdruckbereich 0 bis 25 bar

Artikel-Nr.	G	für Schlauch A	für Schlauch B	SW1	SW2	i	L1	L2	L3	L4	L5	D1	D2	B	NW	g/Stück
1658-020606	G1/8	AD9 (9/6)	AD9 (9/6)	13	13	8	74,9	30,2	36,7	35,5	43	15,9	15,9	16	4,2	106
1658-020609	G1/8	AD9 (9/6)	AD12 (12/9)	15	13	8	77,9	30,2	39,7	35,5	43	15,9	18,8	16	5	113
1658-020909	G1/8	AD12 (12/9)	AD12 (12/9)	15	15	8	78,7	30,6	40,1	38,5	46	18,8	18,8	17	5	122
1658-040606	G1/4	AD9 (9/6)	AD9 (9/6)	13	13	10	75,9	29,2	36,7	35,5	43	15,9	15,9	16	4,2	112
1658-040609	G1/4	AD9 (9/6)	AD12 (12/9)	15	13	10	78,9	29,2	39,7	35,5	43	15,9	18,8	16	5,2	119
1658-040909	G1/4	AD12 (12/9)	AD12 (12/9)	15	15	10	79,7	29,6	40,1	38,5	46	18,8	18,8	17	5,2	128

T-Einschraub-Steckanschluss, feststellbar

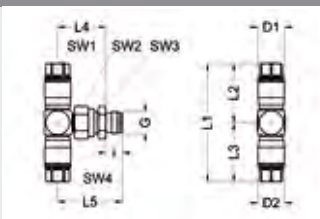

- Whitworth-Rohrgewinde
- Gehäuseteile mit Medienkontakt:
Werkstoff Edelstahl 1.4301/1.4307
- Gehäuseteile ohne Medienkontakt:
Werkstoff Messing chemisch vernickelt
- Temperaturbereich 0 bis +80 °C
- Arbeitsdruckbereich 0 bis 25 bar

Artikel-Nr.	G	für Schlauch A	für Schlauch B	SW1	SW2	SW3	SW4	i	L1	L2	L3	L4	L5	D1	D2	NW	g/Stück
1662-020505	G1/8	AD8 (8/5)	AD8 (8/5)	13	17	14	13	8	71	35,5	35,5	30,2	38,2	15,9	15,9	5	105
1662-020606	G1/8	AD9 (9/6)	AD9 (9/6)	13	17	14	13	8	71	35,5	35,5	30,2	38,2	15,9	15,9	5	105
1662-020609	G1/8	AD9 (9/6)	AD12 (12/9)	13	17	14	15	8	74	35,5	38,5	29,6	37,6	15,9	18,8	5	115
1662-020909	G1/8	AD12 (12/9)	AD12 (12/9)	15	17	14	15	8	77	38,5	38,5	30,6	38,6	18,8	18,8	5	122
1662-040606	G1/4	AD9 (9/6)	AD9 (9/6)	13	17	17	13	10	71	35,5	35,5	29,2	39,2	15,9	15,9	5,2	111
1662-040609	G1/4	AD9 (9/6)	AD12 (12/9)	13	17	17	15	10	74	35,5	38,5	29,6	39,6	15,9	18,8	5,2	121
1662-040909	G1/4	AD12 (12/9)	AD12 (12/9)	15	17	17	15	10	77	38,5	38,5	29,6	39,6	18,8	18,8	5,2	128

Y-Einschraub-Steckanschluss, feststellbar

- Whitworth-Rohrgewinde
- Gehäuseteile mit Medienkontakt:
Werkstoff Edelstahl 1.4301/1.4307
- Gehäuseteile ohne Medienkontakt:
Werkstoff Messing chemisch vernickelt
- Temperaturbereich 0 bis +80 °C
- Arbeitsdruckbereich 0 bis 25 bar

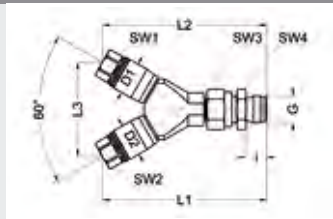

Artikel-Nr.	G	für Schlauch A	für Schlauch B	SW1	SW2	SW3	SW4	i	L1	L2	L3	D1	D2	NW	g/Stück
1619-020606	G1/8	AD9 (9/6)	AD9 (9/6)	13	13	17	14	8	79	79	45,5	15,9	15,9	5	135
1619-020609	G1/8	AD9 (9/6)	AD12 (12/9)	15	13	17	14	8	81,5	79	47	18,8	15,9	5	126
1619-020909	G1/8	AD12 (12/9)	AD12 (12/9)	15	15	17	14	8	81,5	81,5	48,5	18,8	18,8	5	148
1619-040606	G1/4	AD9 (9/6)	AD9 (9/6)	13	13	17	17	10	80	80	45,5	15,9	15,9	5,2	141
1619-040609	G1/4	AD9 (9/6)	AD12 (12/9)	15	13	17	17	10	82,5	80	47	18,8	15,9	5,2	148
1619-040909	G1/4	AD12 (12/9)	AD12 (12/9)	15	15	17	17	10	82,5	82,5	48,5	18,8	18,8	5,2	148
1619-060606	G3/8	AD9 (9/6)	AD9 (9/6)	13	13	17	19	12	82,5	82,5	45,5	15,9	15,9	5,2	151
1619-060609	G3/8	AD9 (9/6)	AD12 (12/9)	15	13	17	19	12	85	82,5	47	18,8	15,9	5,2	158
1619-060909	G3/8	AD12 (12/9)	AD12 (12/9)	15	15	17	19	12	85	85	48,5	18,8	18,8	5,2	164

1600

Schott-Steckanschluss, Schlauch/Schlauch, 2-teilig

- Gehäuseteile mit Medienkontakt:
Werkstoff: Edelstahl 1.4301/1.4307
- Gehäuseteile ohne Medienkontakt:
Werkstoff: Messing chemisch vernickelt
- Temperaturbereich 0 bis +80 °C
- Arbeitsdruckbereich 0 bis 25 bar

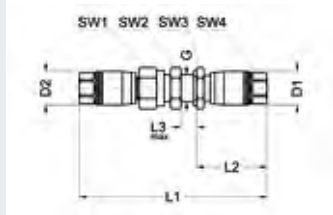

Artikel-Nr.	für Schlauch A	für Schlauch B	SW1	SW2	SW3	SW4	L1	L2	L3 max.	G	D1	D2	NW	g/Stück
1680-000404	AD6 (6/4)	AD6 (6/4)	17	17	17	11	79,5	30	6	M13x1	12,9	12,9	3,3	80
1680-000406	AD6 (6/4)	AD9 (9/6)	17	17	17	13	84,5	35	6	M13x1	12,9	15,9	3,3	89
1680-000505	AD8 (8/5)	AD8 (8/5)	17	17	17	13	89,5	35	6	M13x1	15,9	15,9	4,2	102
1680-000606	AD9 (9/6)	AD9 (9/6)	17	17	17	13	89,5	35	6	M13x1	15,9	15,9	5,2	96
1680-000609	AD9 (9/6)	AD12 (12/9)	17	17	17	15	92,5	38	6	M13x1	15,9	18,8	5,2	104
1680-000909	AD12 (12/9)	AD12 (12/9)	19	17	17	15	96	38	6	M13x1	18,8	18,8	6,8	114

Schott-Steckanschluss, Schlauch/Rohr

- Gehäuseteile mit Medienkontakt:
Werkstoff: Edelstahl 1.4301/1.4307
- Gehäuseteile ohne Medienkontakt:
Werkstoff: Messing chemisch vernickelt
- Temperaturbereich 0 bis +80 °C
- Arbeitsdruckbereich 0 bis 25 bar

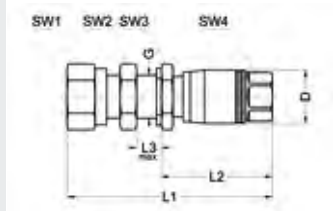

Artikel-Nr.	für Schlauch A	für Rohr B	SW1	SW2	SW3	SW4	L1	L2	L3 max.	G	D	NW	g/Stück
1694-000404	AD6 (6/4)	6	14	17	17	11	59,5	ca. 30	6	M13x1	12,9	3,3	60
1694-000607	AD9 (9/6)	9	17	17	17	13	63	ca. 35	6	M13x1	15,9	5,2	67
1694-000907	AD12 (12/9)	9	17	17	19	15	66,5	ca. 38	6	M13x1	18,8	7	116
1694-000609	AD9 (9/6)	12	22	22	22	13	67	ca. 37,5	6	M18x1,5	15,9	5,2	77
1694-000909	AD12 (12/9)	12	22	22	22	15	70	ca. 39	6	M18x1,5	18,8	8,2	119

Winkel-Schott-Steckanschluss, Schlauch/Schlauch, 2-teilig

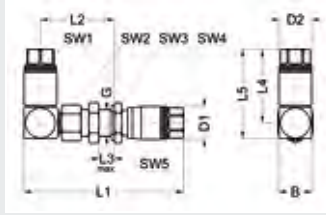

- Gehäuseteile mit Medienkontakt:
Werkstoff: Edelstahl 1.4301/1.4307
- Gehäuseteile ohne Medienkontakt:
Werkstoff: Messing chemisch vernickelt
- Temperaturbereich 0 bis +80 °C
- Arbeitsdruckbereich 0 bis 25 bar

Artikel-Nr.	für Schlauch A	für Schlauch B	SW1	SW2	SW3	SW4	L1	L2	L3	L4	L5	G	D1	D2	B	NW	g/Stück
1614-000606	AD9 (9/6)	AD9 (9/6)	13	17	17	13	79,2	36,2	6	35,5	43	M13x1	15,9	15,9	16	5	117
1614-000609	AD9 (9/6)	AD12 (12/9)	13	17	19	15	82,2	36,2	6	35,5	43	M13x1	18,8	15,9	16	5	125
1614-000906	AD12 (12/9)	AD9 (9/6)	15	17	17	13	80,1	36,6	6	38,5	46	M13x1	15,9	18,8	17	5,2	126
1614-000909	AD12 (12/9)	AD12 (12/9)	15	17	19	15	83,1	36,6	6	38,5	46	M13x1	18,8	18,8	17	5,2	134

Winkel-Schott-Steckanschluss, Schlauch/Rohr, 2-teilig

1600

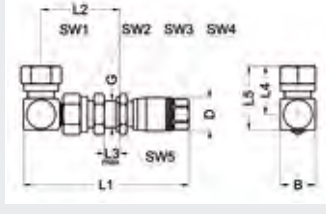

- Gehäuseteile mit Medienkontakt:
Werkstoff: Edelstahl 1.4301/1.4307
- Gehäuseteile ohne Medienkontakt:
Werkstoff: Messing chemisch vernickelt
- Temperaturbereich 0 bis +80 °C
- Arbeitsdruckbereich 0 bis 25 bar

Artikel-Nr.	für Schlauch A	für Rohr B	SW1	SW2	SW3	SW4	L1	L2	L3	L4	L5	G	D	B	NW	g/Stück
1615-000607	AD9 (9/6)	9	17	17	17	13	80,1	36,6	6	23	30,5	M13x1	15,9	17	5,2	119
1615-000609	AD9 (9/6)	12	22	17	17	13	81,1	36,6	6	30,5	38	M13x1	15,9	19	5,2	149
1615-000907	AD12 (12/9)	9	17	17	19	15	83,1	36,6	6	23	30,5	M13x1	18,8	17	5,2	127
1615-000909	AD12 (12/9)	12	22	17	19	15	84,1	36,6	6	30,5	38	M13x1	18,8	19	5,2	157

Winkel-Schott-Steckanschluss, Schlauch/Rohr, 2-teilig

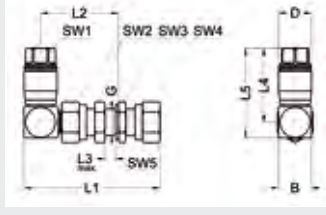

- Gehäuseteile mit Medienkontakt:
Werkstoff: Edelstahl 1.4301/1.4307
- Gehäuseteile ohne Medienkontakt:
Werkstoff: Messing chemisch vernickelt
- Temperaturbereich 0 bis +80 °C
- Arbeitsdruckbereich 0 bis 25 bar

Artikel-Nr.	für Schlauch A	für Rohr B	SW1	SW2	SW3	SW4	L1	L2	L3	L4	L5	G	D	B	NW	g/Stück
1616-000607	AD9 (9/6)	9	13	17	17	17	66	36,2	6	35,5	43	M13x1	15,9	16	5,2	113
1616-000609	AD9 (9/6)	12	13	17	22	22	70	36,2	6	35,5	43	M13x1	15,9	16	5,2	144
1616-000907	AD12 (12/9)	9	15	17	17	17	67	36,6	6	38,5	46	M13x1	18,8	17	5,2	123
1616-000909	AD12 (12/9)	12	15	17	22	22	70,9	36,6	6	38,5	46	M13x1	18,8	17	5,2	154

Schlauchsenker

- Schlauchsenker für die Schlauchbearbeitung von Programm 1600 und 3600



Artikel-Nr.	für Schlauch	g/Stück
WZ660-03	AD5 (5/3)	20
WZ660-04	AD6 (6/4)	21
WZ660-05	AD8 (8/5)	35
WZ660-06	AD9 (9/6)	41
WZ660-09	AD12 (12/9)	56

Hülse zur Schlauchkennzeichnung

- Hülse zur Schlauchkennzeichnung für Programm 1600 und 3600
- zur Überprüfung der Stecktiefe des Schlauches



Artikel-Nr.	für Schlauch	g/Stück
WZ688-05	AD5 (5/3)	18
WZ688-06	AD6 (6/4)	19
WZ688-09	AD9 (9/6)	22
WZ688-12	AD12 (12/9)	27

Werkzeugkoffer

Inhalt Werkzeugkoffer:

- Drehmomentschlüssel, eingestellt (verschiedene Größen)
- Einsteckringschlüssel, offen (verschiedene Größen)
- Einsteckvierkant 3/8
- Griff mit Gleitstück
- Hülse für Schlauchkennzeichnung (verschiedene Größen)
- Plansenker für Kunststoffschlauch (verschiedene Größen)
- Ringschlüssel, offen (verschiedene Größen)
- Schlauchschneider für Druckluftschlauch
- Steckschlüssel (verschiedene Größen)
- Verlängerung (verschiedene Größen)



Artikel-Nr.	g/Stück
WZ660E	4200

1600

Komfort-Verschraubungen für fugenfreie Verbindungen

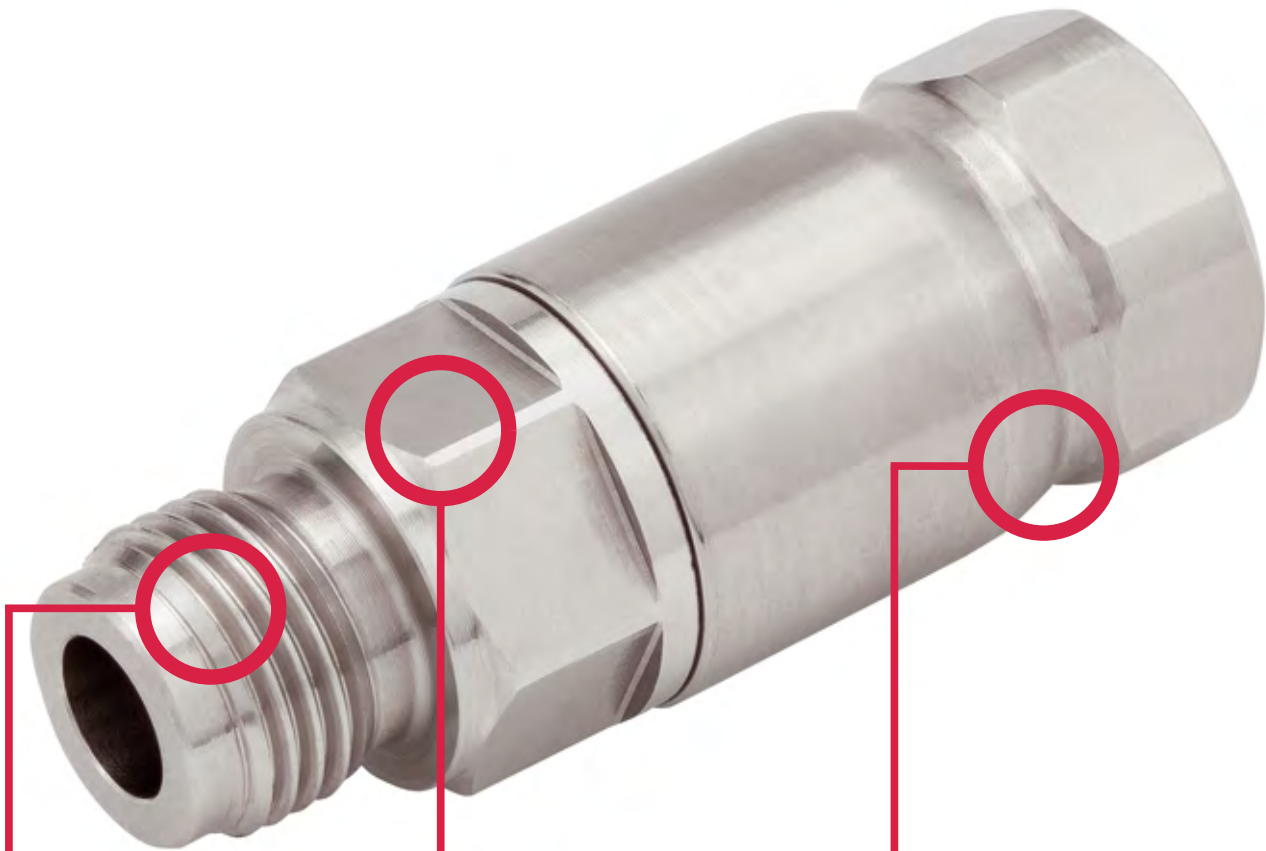

Patentiert und innovativ

- Die Anschlusslösungen eignen sich für tottraumarme Anwendungen, bei denen nur minimale Rückstände im Leitungssystem zurückbleiben dürfen

Flexibel und sicher in der Handhabung

- Durch die kombinierte Steck-Dreh-Montage lässt sich der Anschluss mit nur einer Werkzeug-Umdrehung befestigen oder demontieren
- Versehentliches Öffnen von Hand ist nicht möglich

Vielfältig und schnell einsetzbar

- Die Montage und Demontage erfolgt schnell, wirtschaftlich und mit niedrigen Systemkosten
- Schnelle Schlauchbearbeitung; der Schlauch muss nicht besonders bearbeitet werden

3800

Funktionsweise

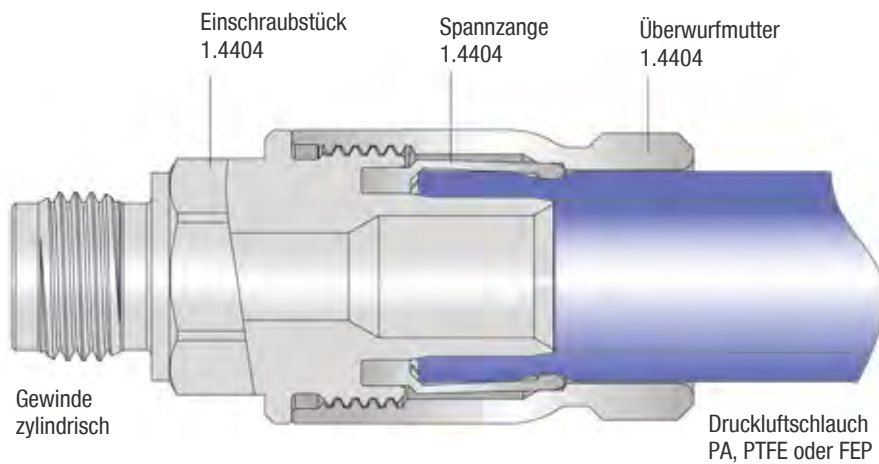

Vorteile

- Patentierte, tottraumarme Abdichtung
- Keine Fugen, in denen sich Medien ablagern können
- Sterilisation innen problemlos möglich
- Leicht zu spülen
- Schneller Medienwechsel möglich
- Einfaches, sicheres Dichtprinzip
- Ausgereifte, einzigartige Haltetechnik
- Kleine Anschluss-Abmessungen

Weitere Optionen

- Andere Edelstähle für besonders korrosive Medien
- Gewindeanschlüsse nach Ihren Wünschen (auf Anfrage)
- Integrierte Ventiltechnik, z.B. mit Rückschlagventil oder Drosselfunktion

Einsatzbedingungen

- Arbeitsdruckbereich: -0,95 bis 25 bar
- Temperaturbereich: 0 bis + 80°C, abhängig vom eingesetzten Schlauch und Druck
- Keine Fugen, in denen sich Medien ablagern können
- Großer Durchgang
- Anschluss aus Edelstahl 1.4404
- Geeignet für Schläuche aus PE, PA, PTFE und FEP; andere Schläuche und Rohre auf Anfrage
- Einfaches, sicheres Dichtprinzip
- Keine zusätzliche Dichtung erforderlich, daher keine Verträglichkeitsprobleme
- Ausgereifte, einzigartige Haltetechnik

Anwendungen

Verpackungsanlagen

Schnelle Umstellung auf andere Produkte oder Chargen bei minimierten Rückständen in den Leitungen

Pharma- und Medizintechnik

Sterilisation der Leitungssysteme ermöglicht hohe Produktqualität

Reinraumtechnik

Anschlüsse in Reinraumqualität (auf Anfrage)

Reinigungssysteme

Reinigungs- und Spülsysteme mit minimierten Verkeimungsrisiko möglich

Leitungen für die Lebensmittelindustrie

Keine Ablagerungen in Toträumen; sichert gleichbleibend frische Produkte

Schläuche

Schlauchabmessung		Polyethylen (PE) Temperaturbereich -10 bis +40°C		Polyamid (PA) Temperaturbereich -60 bis +100°C		Teflon (PTFE) Temperaturbereich -190 bis +260°C		PFA Temperaturbereich -20 bis +150°C	
Außen-Ø	Innen-Ø	R min.	Berstdruck (20°C)	R min.	Berstdruck (20°C)	R min.	Berstdruck (20°C)	R min.	Berstdruck (20°C)
9 (±0,1)	6 (±0,1)	-	-	45	89 bar	55	48 bar	-	-
12 (+0,15/-0,1)	9 (±0,15)	75	21 bar	60	63 bar	100	40 bar	29	50 bar

Die montierten Schläuche sollen keiner Zugbelastung ausgesetzt werden.

Wichtige Hinweise für die Verwendung von Schläuchen aus PE, PA, PEP, PTFE und PFA:

- Die Außendurchmesser der Schläuche müssen frei von Riefen und sonstigen Beschädigungen (z.B. Beschädigungen durch Montagezangen) sein.
- Vor der Montage müssen die Schläuche mit dem Eisele-Schlauchschnidern Art.-Nr. 99605-0014 oder Art.-Nr. 99606-0022 winkelrecht abgeschnitten werden. Es muss sichergestellt sein, dass sie während des Schneidvorgangs weder deformiert noch beschädigt werden.

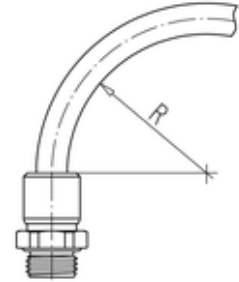

Anschlussgewinde

Gewinde	Kernloch-Ø K (mm)	Gewindetiefe		ØD1 (mm)	Anzugsmoment max. (Nm)	Dichtring	Gewindenormen
		t1 min. (mm)	t2 min. (mm)				
G1/4	11,75 (±0,1)	11,7 (+0,1)	10,5 (+0,5)	8	12	3615-04	Rohrgewinde G:
G3/8	15,2 (±0,1)	13,7 (+0,1)	12 (+0,5)	10	12	3615-06	DIN ISO 228

3800

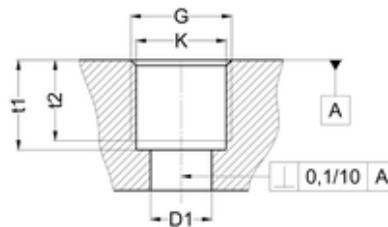

Handhabung

Montageanleitung nach Eisele Zeichnung MV3828-...

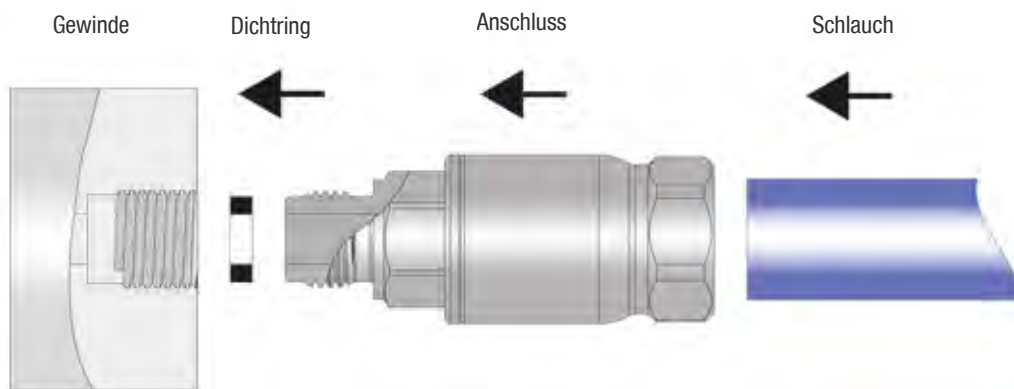

Einschraubanschlüsse

ab Seite 49



Gerade Einschraubanschlüsse

Seite 49



Winkel-Einschraubanschlüsse

Seite 49



Schottanschlüsse

Seite 49

Zubehör Serie 3800

Seite 50

3800

Zubehör

ab Seite 66

Einschraubanschluss

- Whitworth-Rohrgewinde
- Werkstoff 1.4404
- Temperaturbereich 0 bis +80 °C
- Arbeitsdruckbereich -0,95 bis 25 bar
- Die angegebenen Werte gelten in Abhängigkeit des verwendeten Kunststoffschlauches
- Montagevorschrift nach M3828-...

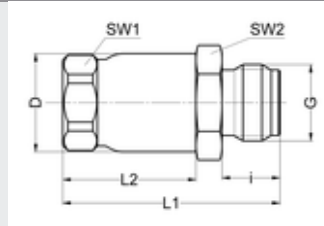

Artikel-Nr.	G	für Schlauch	SW1	SW2	i	L1	L2	D	NW	g/Stück
3828-020600	G1/8	AD9 (9/6)	13	12	8	37	23	14	5	25
3828-040900	G1/4	AD12 (12/9)	15	17	10	37,5	23	16,8	7	33
3828-060900	G3/8	AD12 (12/9)	15	19	12	40	23	16,8	7	41

Winkel-Einschraubanschluss, feststellbar

- Whitworth-Rohrgewinde
- Werkstoff 1.4404
- Temperaturbereich 0 bis +80 °C
- Arbeitsdruckbereich -0,95 bis 25 bar
- Die angegebenen Werte gelten in Abhängigkeit des verwendeten Kunststoffschlauches
- Montagevorschrift nach M3828-...

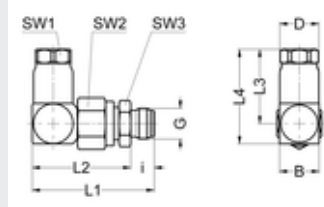

3800

Artikel-Nr.	G	für Schlauch	SW1	SW2	SW3	i	L1	L2	L3	L4	B	D	NW	g/Stück
3861-020600	G1/8	AD9 (9/6)	13	15	14	8	42,5	34,5	29	37	15	14	5	65
3861-040900	G1/4	AD12 (12/9)	15	19	17	10	52	33	31,6	40,2	17	16,8	7	104
3861-060900	G3/8	AD12 (12/9)	15	19	19	12	54,5	33,5	31,6	40,2	17	16,8	7	116

Schottanschluss

- Whitworth-Rohrgewinde
- Werkstoff 1.4404
- Temperaturbereich 0 bis +80 °C
- Arbeitsdruckbereich -0,95 bis 25 bar
- Die angegebenen Werte gelten in Abhängigkeit des verwendeten Kunststoffschlauches
- Montagevorschrift nach M3828-...

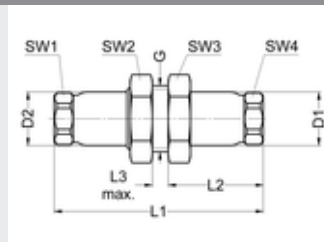

Artikel-Nr.	für Schlauch A	für Schlauch B	SW1	SW2	SW3	SW4	L1	L2	L3 max.	G	D1	D2	NW	g/Stück
3880-000606	AD9 (9/6)	AD9 (9/6)	13	19	19	13	59	27	6	M16x1,5	14	14	5	67
3880-000909	AD12 (12/9)	AD12 (12/9)	15	24	24	15	66	30	6	G1/2	16,8	16,8	7	110

Dichtring

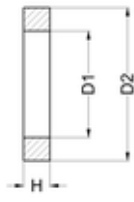

- für Whitworth-Rohrgewinde
- Werkstoff PTFE
- Temperaturbereich 0 bis +80 °C
- Arbeitsdruckbereich 0 bis 25 bar

Artikel-Nr.	für Gewinde	D1	D2	H	g/Stück
1615-04	G1/4	6,6	11,5	2,2	0,20
3615-02	G1/8	5,5	8,5	2,2	0,10
3615-04	G1/4	8,6	11,5	2,2	0,20
3615-06	G3/8	10,6	14,9	2,2	0,40

3800

MULTILINE ADAPTIV



Variantenvielfalt

- Individuell zusammenstellbare Kupplung
- Kombinationsmöglichkeit von Leitungen mit oder ohne Absperrung, wahlweise auch tropffrei
- Verschiedene Materialien können eingesetzt werden
- Unterschiedliche Schlauchgrößen können kombiniert werden

Hochwertige Verarbeitung

- Ganzmetallgehäuse
- Schottverschraubung
- Exklusives Design
- Mit patentierter Lösehülse, die das System vor dem Eindringen vom Schmutz schützt

Zeit- und platzsparend

- Bauraumoptimierte Konstruktion
- Patentierte, modulare Steckanschlüsse
- Kupplungsfehler werden Aufgrund des Bohrbildes ausgeschlossen
- Einfachste Handhabung

Weitere Werkstoffvarianten der Multiline Adaptiv finden Sie in unserem separaten Katalog.

ADAPTIV

EISELE INOXLINE

Funktionsweise

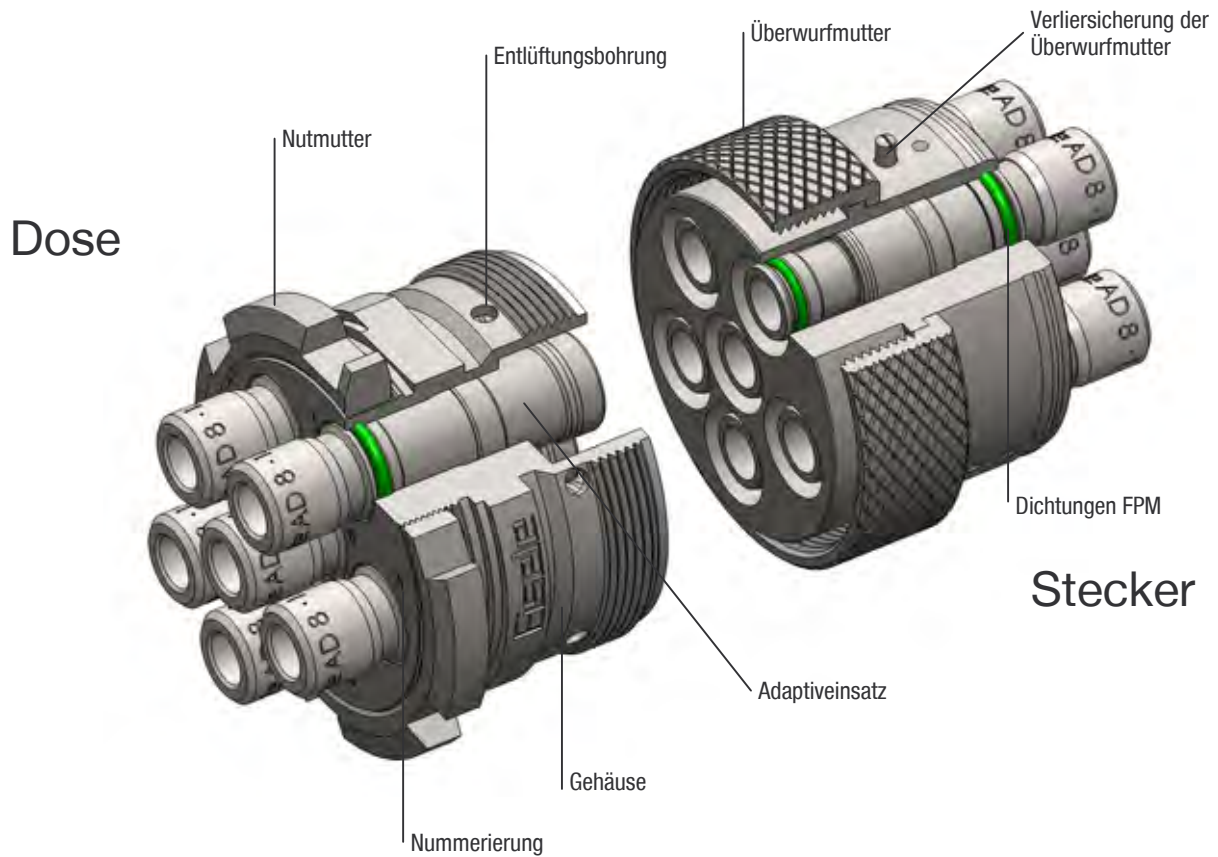

ADAPTIV

Anwendungen

- Werkzeugwechsel
- Modulwechsel
- Ventilinseln
- Zylinder mit Endschalter
- Apparatebau
- Maschinenbau
- Anlagenbau
- Anwendungen mit aggressiven Medien

Eigenschaften

- Temperaturbereich: -20 bis +120°C
- Arbeitsdruck -0.8 bis 0 bar oder 0 bis 16 bar (100bar)
- Vakuum Ausführung erhältlich
- Schmutzabweisende Gestaltung
- Sehr schnelle und einfache Montage ohne Werkzeug
- Durchflussoptimiert
- Zulässiges Medium: Luft, Kühlwasser und andere Medien auf Anfrage

Handhabung

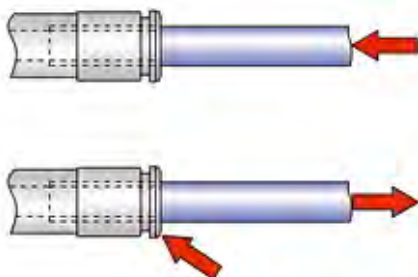

Montage: Schlauch bis zum Anschlag in den Anschluss stecken

Demontage: Lösehülse drücken, Schlauch herausziehen

Funktionsbeschreibung der Adaptiveinsätze

Adaptiveinsätze mit verschiedenen Funktionen:

- Mit einfacher Dichtung für Anwendungen im Standarddruckbereich (-0,8 bis 16 bar)
- Mit doppelter Dichtung für Anwendungen mit erhöhtem Druck (-0,8 bis 24 bar)

Adaptiveinsätze für verschiedene Anwendungen aus den Materialien:

- Edelstahl 1.4404 – z.B. für aggressive Flüssigkeiten

VT1821-...

Adaptiveinsätze ohne Absperrung für das drucklose Koppeln und Entkoppeln eines Systems. Bei dieser Bauweise haben Sie einen vollen Durchgang ohne Druckverlust.

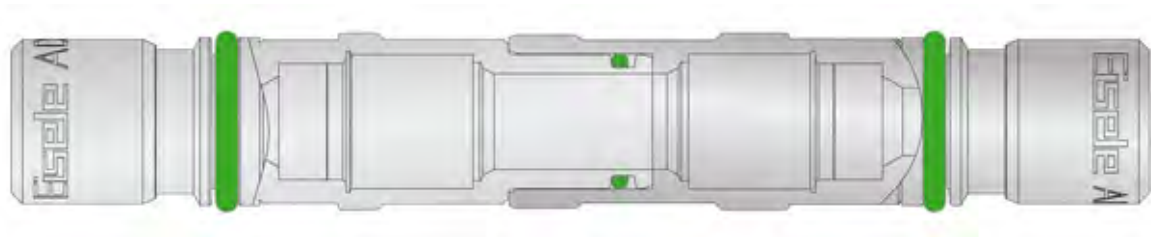

VT1820-...

Adaptiveinsätze mit beidseitiger Absperrung für das Koppeln und Entkoppeln unter Druck eines Systems. Bei dieser Bauweise schließen die Ventile beim Entkoppeln und verhindern somit das Austreten des Mediums unter Druck. Beim Koppeln der Kupplung öffnen sich die Ventile gegenseitig.

Bei Interesse für eine Lösung mit einseitiger Absperrung, können Sie gerne auf uns zukommen.

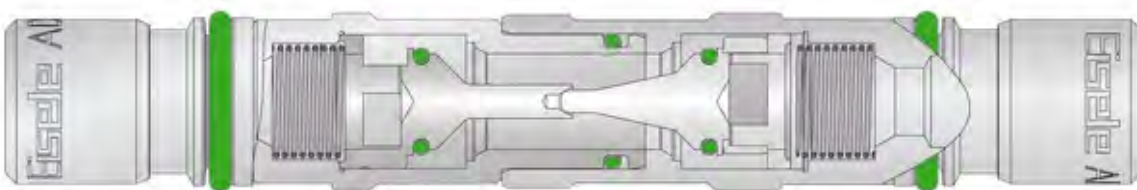

VT1825-...

Tropffreie Adaptiveinsätze für das Koppeln und Entkoppeln eines Systems mit minimaler Leckage. Die Funktion gleicht der Variante mit beidseitiger Absperrung. Hier agieren die Ventile auch als Schließer und Öffner. Die spezielle Konstruktion der Ventile und der besondere Flachdichtungsmechanismus minimieren den Leckagewert beim Koppeln und Entkoppeln der Anschlüsse.

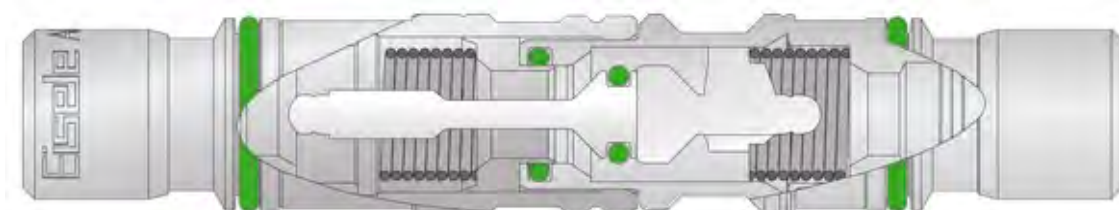

ADAPTIV

EISELE INOXLINE

Bohrungstypen

Die Angabe der Bohrungstypen gilt sowohl für die Grundkörper als auch für die Adaptiveinsätze.

Bohrungstyp	für Schläuche mit Außendurchmesser *
A	4, 6
B	4, 6, 8
C	6, 8, 10
D	12, 14
E	14, 16
F	16, 20

* weitere Typen auf Anfrage

Montage und Demontage der Adaptiveinsätze

- Die Adaptiveinsätze sind eigene Einheiten und können flexibel miteinander kombiniert werden
- Reduzierungen sind möglich (z.B. auf der Steckerseite ein 8mm und auf der Doseseite ein 6mm Schlauchanschluss)

Montage

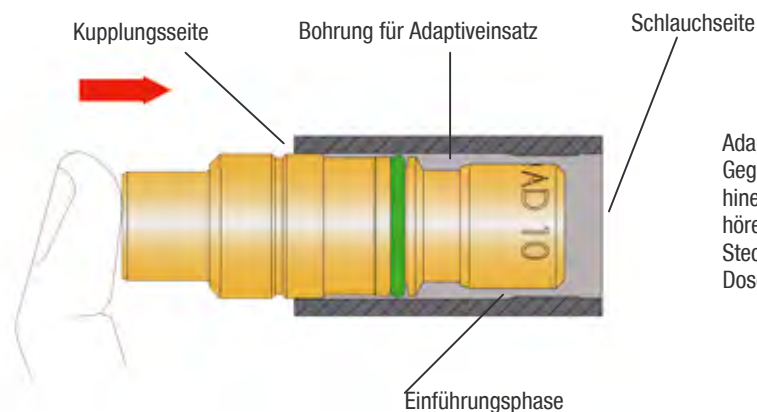

Adaptiveinsatz mit dem Daumen oder mit dem Gegenstück in die entsprechende Bohrung hineindrücken, bis am Anschlag ein Klick zu hören ist! Die Steckerseite muss in das Steckergehäuse und die Dosenpatrone in das Dosengehäuse montiert werden.

Demontage

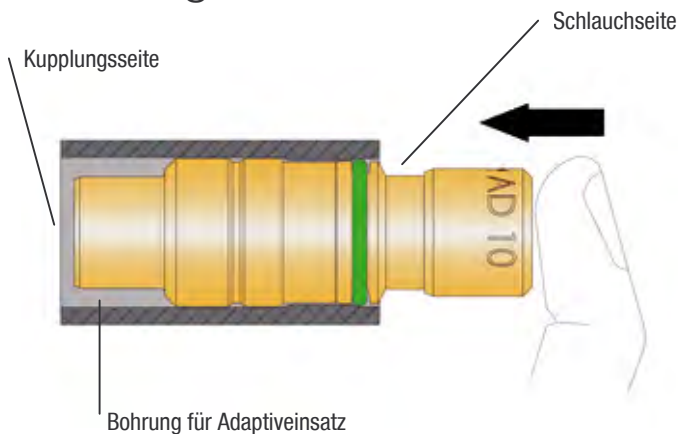

Adaptiveinsatz mit dem Daumen oder mit dem Gegenstück mit größerem Kraftaufwand langsam aus der Bohrung herausdrücken.

ADAPTIV

EISELE INOXLINE

Funktionsbeschreibung: einfache Dichtung

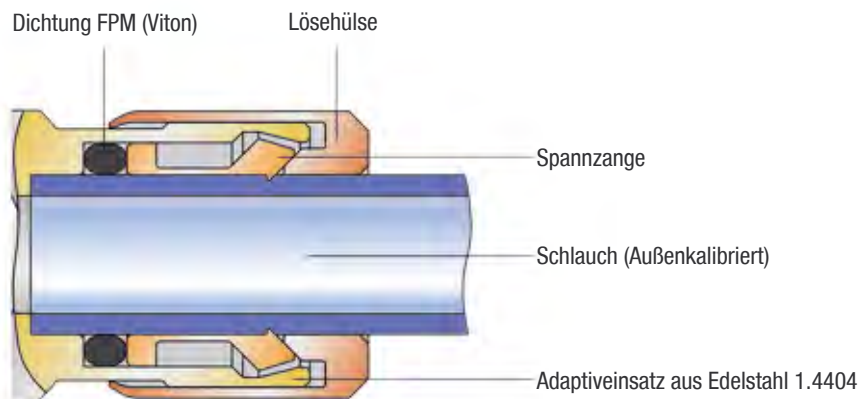

Der eingesteckte Schlauch wird von einer Spannzange sicher im Gehäuse gehalten. Eine außenliegende Lösehülse schützt den Anschluss vor Verschmutzung und ermöglicht auch nach langer Zeit ein Lösen des Schlauchs von Hand ohne Werkzeuge. Montage und Bedienung erfolgen intuitiv und sicher.

Unser Ziel: Anschließen und vergessen bis zum Ende der vorgesehenen Einsatzzeit.

Einsatzgebiete:

- Im Standarddruckbereich (-0,95 bis 16 bar)
- Für alle gängigen Anwendungen in der Pneumatik
- Weitere Anwendungsgebiete auf Anfrage

Funktionsbeschreibung: doppelte Dichtung

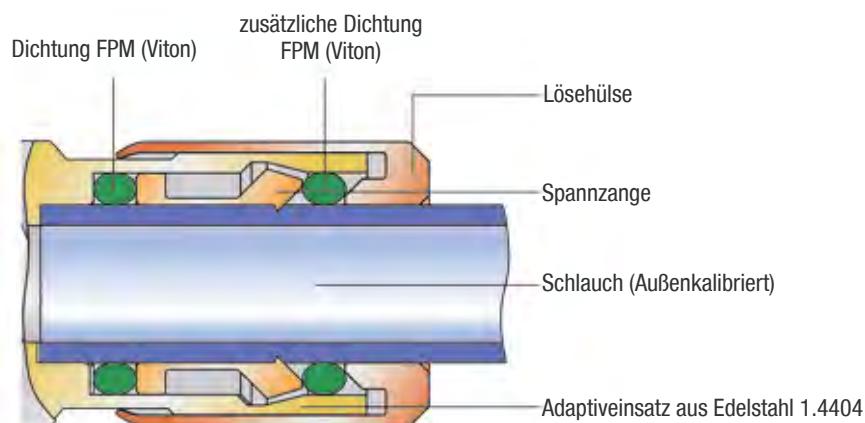

Der eingesteckte Schlauch wird von einer Spannzange sicher im Gehäuse gehalten. Eine außen liegende Lösehülse schützt den Anschluss vor Verschmutzung und ermöglicht auch nach langer Zeit ein Lösen des Schlauchs von Hand ohne Werkzeuge. Die Abdichtung erfolgt über das 2-Dichtungssystem und ermöglicht den Einsatz dieser Stecktechnik in Bereichen, in denen keine Leckage zulässig ist. Beispielsweise in der Umgebung von elektrischen Kontakten oder bei Messeinrichtungen.

Unser Ziel: Maximale Sicherheit und Zuverlässigkeit für Ihre Produkte.

Einsatzgebiete:

- Für Anwendungen mit erhöhten Drücken (-0,95 bis 24 bar, bei bestimmten Größen bis 100 bar)
- Für besonders enge Biegeradien
- Für alle gängigen Anwendungen mit Druckluft und Flüssigkeiten (sofern das Material des Adaptiveinsatzes beständig ist)
- Weitere Anwendungsgebiete auf Anfrage

Entscheidungsbaum: Grundkörper

Bsp.: **1851 - 06 06 01** entspricht einer Kupplungsdose aus Edelstahl 1.4404 für 6 Anschlüsse mit der adaptiven Einsatzgröße 06

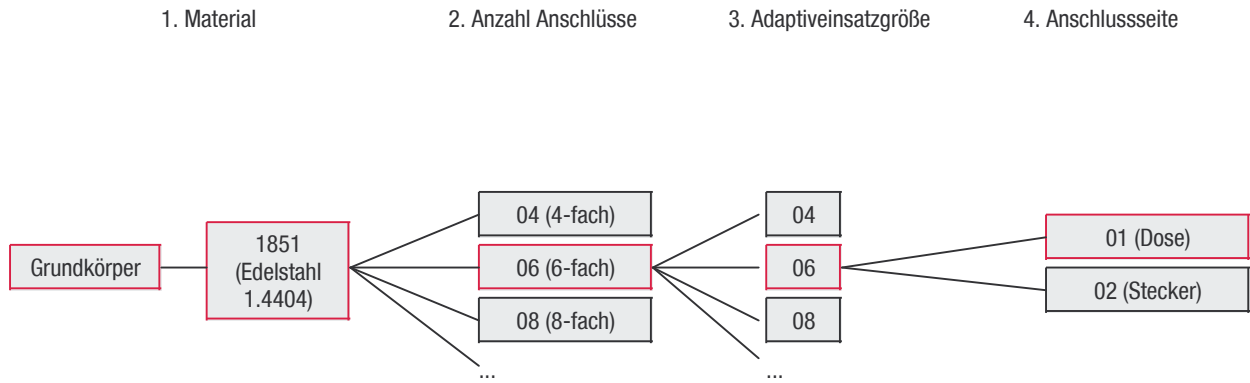

Entscheidungsbaum: Adaptiveinsatz

Bsp.: **VT1820 - 0924 08 04 1** entspricht einem Adaptiveinsatz mit Absperrung aus Edelstahl 1.4404, für einen Grundkörper mit Adaptiveinsatzgröße 08, mit einem Steckanschluss für einen Schlauch mit AD6, für eine Dose

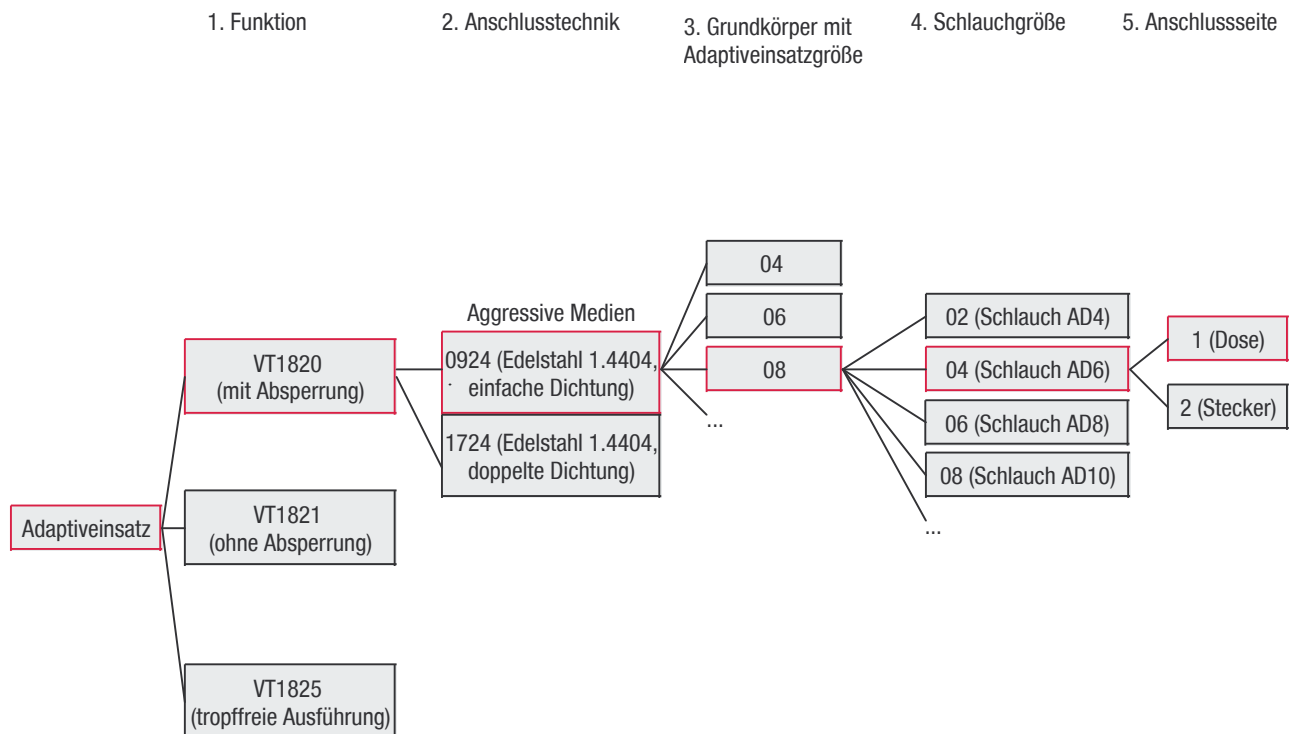

ADAPTIV

EISELE INOXLINE

Grundkörper ab Seite 58

Grundkörper aus Edelstahl 1.4404 Seite 58

Adaptiveinsätze aus Edelstahl 1.4404 ab Seite 61

ohne Absperrung Seite 61

mit Absperrung Seite 62

mit tropffreier Absperrung Seite 63

ADAPTIV

EISELE INOXLINE

Grundkörper Dose

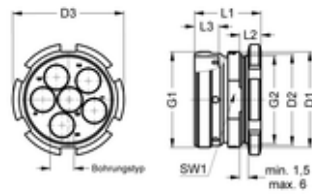

- Passend zu Eisele Adaptiveinsätzen
- Als Schott montierbar
- Werkstoff Edelstahl 1.4404
- G2 passend zu D1 des Haltewinkels

Artikel-Nr.	Ausführung	Bohrungstyp	L1	L2	L3	G1	G2	D1	D2	D3	SW1	g/Stück
1851-040401	4-fach	A	41,8	13,4	15,3	M38x1,5	M34x1	40	36	SW 41	34	174
1851-040601	4-fach	B	41,8	13,4	15,3	M46X1,5	M42x1	47	43	SW 50	42	282
1851-040801	4-fach	C	41,8	13,4	15,3	M60X1,5	M55x1	59	55	48	53	363
1851-041101	4-fach	D	41,8	13,4	15,3	M73X1,5	M70x1	76	72	83	70	687
1851-060401	6-fach	A	41,8	13,4	15,3	M46X1,5	M42x1	47	43	SW 50	42	261
1851-060601	6-fach	B	41,8	13,4	15,3	M60X1,5	M55x1	61	57	70	55	435
1851-060801	6-fach	C	41,8	13,4	15,3	M70X1,5	M65x1	71	67	78	65	609
1851-080401	8-fach	A	41,8	13,4	15,3	M50X1,5	M48x1	53	49	58	47	336
1851-080601	8-fach	B	41,8	13,4	15,3	M70X1,5	M65x1	71	67	78	65	585
1851-080801	8-fach	C	41,8	13,4	15,3	M73X1,5	M70x1	76	72	83	70	648
1851-100401	10-fach	A	41,8	13,4	15,3	M60X1,5	M55x1	61	57	70	55	366
1851-100601	10-fach	B	41,8	13,4	15,3	M73X1,5	M70x1	76	72	83	70	621
1851-120401	12-fach	A	41,8	13,4	15,3	M60X1,5	M55x1	61	57	70	55	357

ADAPTIV

Grundkörper Stecker

- Passend zu Eisele Adaptiveinsätzen
- Als Schott montierbar
- Werkstoff Edelstahl 1.4404
- D2 passend zu D2 der Schlauchbündelung

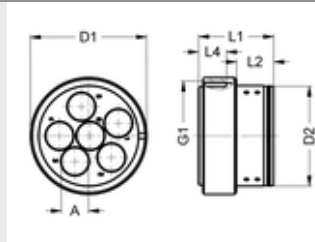

Artikel-Nr.	Ausführung	Bohrungstyp	L1	L2	L3	G1	D1	D2	g/Stück
1851-040402	4-fach	A	41,5	20,5	15,3	M38x1,5	44	34	189
1851-040602	4-fach	B	41,5	20,5	15,3	M46x1,5	50	42	369
1851-040802	4-fach	C	41,5	20,5	15,3	M60x1,5	62	55	396
1851-041102	4-fach	D	41,5	20,5	15,3	M73x1,5	77	70	732
1851-060402	6-fach	A	41,5	20,5	15,3	M46x1,5	50	42	345
1851-060602	6-fach	B	41,5	20,5	15,3	M60x1,5	64	55	516
1851-060802	6-fach	C	41,5	20,5	15,3	M70x1,5	74	65	654
1851-080402	8-fach	A	41,5	20,5	15,3	M50x1,5	54	48	321
1851-080602	8-fach	B	41,5	20,5	15,3	M70x1,5	74	65	609
1851-080802	8-fach	C	41,5	20,5	15,3	M73x1,5	78	70	693
1851-100402	10-fach	A	41,5	20,5	15,3	M60x1,5	64	55	459
1851-100602	10-fach	B	41,5	20,5	15,3	M73x1,5	78	70	588
1851-120402	12-fach	A	41,5	20,5	15,3	M60x1,5	64	55	435

ADAPTIV

EISELE INOXLINE

Materialeigenschaften - Edelstahl

Wofür eignen sich Edelstahlan schlüsse?

Überall, wo die in der Anschluss technik gängigen Standardmaterialien wie Kunststoff, Messing und Aluminium an ihre Grenzen stoßen, steht mit der Eisele INOXLIN E eine preiswerte Lösung aus Edelstahl zur Verfügung. Edelstahl bietet ausgezeichneten Korrosionsschutz auch bei aggressiven Medien und hohen Temperaturen. Anschlusskomponenten aus Edelstahl sind daher besonders langlebig und ausfallsicher. Sie können auch problemlos mit allen anderen Werkstoffen kombiniert werden. Hinzu kommt ihre gute Reinigungsfähigkeit. Sie sind deshalb vor allem für den Einsatz in hygienesensiblen Bereichen hervorragend geeignet.

Welche Anwendungsbereiche gibt es?

Auch die Adaptiveinsätze der Eisele MULTILINE sind aus Edelstahl lieferbar. Einsatzgebiete sind zum Beispiel Industriezweige, in denen Kreuzkontaminationen, chemische Verunreinigungen oder Kontaminationen mit Mikroorganismen vermieden werden müssen, zum Beispiel in der Lebensmittel- und Pharmaindustrie. Edelstahl widersteht besonders gut sauren Medien und aggressiven Reinigern.

Welche Materialien empfiehlt Eisele?

Anschlüsse der Serie INOXLIN E werden hauptsächlich aus den Materialien 1.4301, 1.4307 oder 1.4404 gefertigt. Als Dichtungsmaterial wird FPM (Viton®) eingesetzt. Für Anwendungen im Lebensmittelbereich empfehlen wir den Einsatz des Werkstoffs 1.4404 in Kombination mit FDA-konformen FPM-Dichtungen. Die Adaptiveinsätze der MULTILINE werden ausschließlich aus dem besonders hochwertigen Edelstahl 1.4404 gefertigt. Eisele empfiehlt, den Einsatz der Anschlüsse unter den konkret vorliegenden Gegebenheiten zu prüfen.

Bei Fragen zur Auswahl geeigneter Adaptiveinsätze stehen Ihnen die Eisele-Fachleute gerne zur Verfügung.



Adaptiveinsatz ohne Absperrung, einfache Dichtung

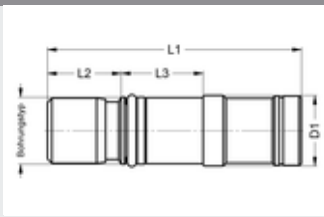

- Dichtung FPM
- Werkstoff Edelstahl 1.4404
- Temperaturbereich -20 bis 120 °C
- Arbeitsdruckbereich -0,8 bis 16 bar
- Geeignet für Vakuum

Artikel-Nr.	Ausführung	passend zum Grundkörper mit Bohrungstyp	für Schlauch	L1	L2	L3	D1	g/Stück
VT1821-092404021	Dose	A	AD4 (4/2)	52,3	12	12,3	12,6	20
VT1821-092404022	Stecker	A	AD4 (4/2)	52,3	12	12,3	12,6	20
VT1821-092404041	Dose	A	AD6 (6/4)	54,3	14	12,3	12,6	23
VT1821-092404042	Stecker	A	AD6 (6/4)	54,3	14	12,3	12,6	23
VT1821-092406021	Dose	B	AD4 (4/2)	52,3	12	12,3	15,7	28
VT1821-092406022	Stecker	B	AD4 (4/2)	52,3	12	12,3	15,7	28
VT1821-092406041	Dose	B	AD6 (6/4)	54,3	14	12,3	15,7	31
VT1821-092406042	Stecker	B	AD6 (6/4)	54,3	14	12,3	15,7	31
VT1821-092406061	Dose	B	AD8 (8/6)	56,8	16,5	12,3	15,7	36
VT1821-092406062	Stecker	B	AD8 (8/6)	56,8	16,5	12,3	15,7	36
VT1821-092408041	Dose	C	AD6 (6/4)	54,3	14	12,3	19	45
VT1821-092408042	Stecker	C	AD6 (6/4)	54,3	14	12,3	19	45
VT1821-092408061	Dose	C	AD8 (8/6)	56,8	16,5	12,3	19	50
VT1821-092408062	Stecker	C	AD8 (8/6)	56,8	16,5	12,3	19	50
VT1821-092408081	Dose	C	AD10 (10/8)	59,1	20	12,3	19	52
VT1821-092408082	Stecker	C	AD10 (10/8)	59,1	20	12,3	19	52
VT1821-092411091	Dose	D	AD12 (12/9)	61,1	22	12,3	25,8	75
VT1821-092411092	Stecker	D	AD12 (12/9)	61,1	22	12,3	25,8	75
VT1821-092411111	Dose	D	AD14 (14/11)	62,6	23,5	12,3	25,8	81
VT1821-092411112	Stecker	D	AD14 (14/11)	62,6	23,5	12,3	25,8	81

ADAPTIV

Adaptiveinsatz ohne Absperrung, doppelte Dichtung

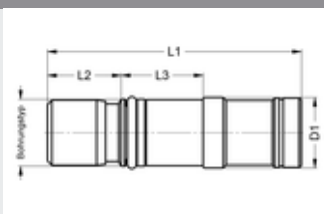

- Dichtung FPM
- Werkstoff Edelstahl 1.4404
- Temperaturbereich -20 bis 120 °C
- Arbeitsdruckbereich -0,8 bis 24 bar
- Geeignet für Vakuum

Artikel-Nr.	Ausführung	passend zum Grundkörper mit Bohrungstyp	für Schlauch	L1	L2	L3	D1	g/Stück
VT1821-172404021	Dose	A	AD4 (4/2)	52,1	11,8	12	12,6	25
VT1821-172404022	Stecker	A	AD4 (4/2)	52,1	11,8	12	12,6	25
VT1821-172404041	Dose	A	AD6 (6/4)	53,6	13,3	12	12,6	28
VT1821-172404042	Stecker	A	AD6 (6/4)	53,6	13,3	12	12,6	28
VT1821-172406021	Dose	B	AD4 (4/2)	52,1	11,8	12	15,7	35
VT1821-172406022	Stecker	B	AD4 (4/2)	52,1	11,8	12	15,7	35
VT1821-172406041	Dose	B	AD6 (6/4)	53,6	13,3	12	15,7	45
VT1821-172406042	Stecker	B	AD6 (6/4)	53,6	13,3	12	15,7	45
VT1821-172406061	Dose	B	AD8 (8/6)	56,6	15,8	12	15,7	51
VT1821-172406062	Stecker	B	AD8 (8/6)	56,6	15,8	12	15,7	51
VT1821-172408041	Dose	C	AD6 (6/4)	53,6	13,3	12	19	57
VT1821-172408042	Stecker	C	AD6 (6/4)	53,6	13,3	12	19	57
VT1821-172408061	Dose	C	AD8 (8/6)	56,6	15,8	12	19	67
VT1821-172408062	Stecker	C	AD8 (8/6)	56,6	15,8	12	19	67
VT1821-172408081	Dose	C	AD10 (10/8)	60,9	21,8	12	19	75
VT1821-172408082	Stecker	C	AD10 (10/8)	60,9	21,8	12	19	75
VT1821-172411091	Dose	D	AD12 (12/9)	65,1	26	12	25,8	99
VT1821-172411092	Stecker	D	AD12 (12/9)	65,1	26	12	25,8	99
VT1821-172411111	Dose	D	AD14 (14/11)	65,6	26,5	12	25,8	106
VT1821-172411112	Stecker	D	AD14 (14/11)	65,6	26,5	12	25,8	106

Überreicht durch EMWA Steuerungstechnik GmbH Tempelweg 12
30938 Burgwedel Mail: info@emwa.de; Tel.: 05139 99 33 - 0

Adaptiveinsatz mit Absperrung, einfache Dichtung

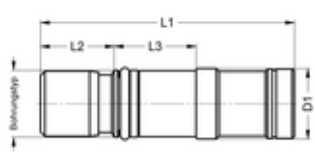

- Dichtung FPM
- Werkstoff Edelstahl 1.4404
- Temperaturbereich -20 bis 120 °C
- Arbeitsdruckbereich 0 bis 16 bar
- Vakuumausführung auf Anfrage

Artikel-Nr.	Ausführung	passend zum Grundkörper mit Bohrungstyp	für Schlauch	L1	L2	L3	D1	g/Stück
VT1820-092404021	Dose	A	AD4 (4/2)	52,3	12	12,3	12,6	20
VT1820-092404022	Stecker	A	AD4 (4/2)	52,3	12	12,3	12,6	20
VT1820-092404041	Dose	A	AD6 (6/4)	54,3	14	12,3	12,6	23
VT1820-092404042	Stecker	A	AD6 (6/4)	54,3	14	12,3	12,6	23
VT1820-092406021	Dose	B	AD4 (4/2)	52,3	12	12,3	15,7	28
VT1820-092406022	Stecker	B	AD4 (4/2)	52,3	12	12,3	15,7	28
VT1820-092406041	Dose	B	AD6 (6/4)	54,3	14	12,3	15,7	31
VT1820-092406042	Stecker	B	AD6 (6/4)	54,3	14	12,3	15,7	31
VT1820-092406061	Dose	B	AD8 (8/6)	56,8	16,5	12,3	15,7	36
VT1820-092406062	Stecker	B	AD8 (8/6)	56,8	16,5	12,3	15,7	36
VT1820-092408041	Dose	C	AD6 (6/4)	54,3	14	12,3	19	45
VT1820-092408042	Stecker	C	AD6 (6/4)	54,3	14	12,3	19	45
VT1820-092408061	Dose	C	AD8 (8/6)	56,8	16,5	12,3	19	50
VT1820-092408062	Stecker	C	AD8 (8/6)	56,8	16,5	12,3	19	50
VT1820-092408081	Dose	C	AD10 (10/8)	59,1	20	12,3	19	52
VT1820-092408082	Stecker	C	AD10 (10/8)	59,1	20	12,3	19	52
VT1820-092411091	Dose	D	AD12 (12/9)	61,1	22	12,3	25,8	75
VT1820-092411092	Stecker	D	AD12 (12/9)	61,1	22	12,3	25,8	75
VT1820-092411111	Dose	D	AD14 (14/11)	62,6	23,5	12,3	25,8	81
VT1820-092411112	Stecker	D	AD14 (14/11)	62,6	23,5	12,3	25,8	81

ADAPTIV

Adaptiveinsatz mit Absperrung, doppelte Dichtung

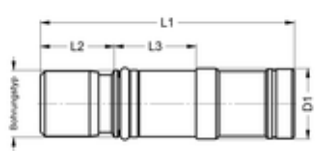

- Dichtung FPM
- Werkstoff Edelstahl 1.4404
- Temperaturbereich -20 bis 120 °C
- Arbeitsdruckbereich 0 bis 24 bar
- Vakuumausführung auf Anfrage

Artikel-Nr.	Ausführung	passend zum Grundkörper mit Bohrungstyp	für Schlauch	L1	L2	L3	D1	g/Stück
VT1820-172404021	Dose	A	AD4 (4/2)	52,1	11,8	12	12,6	25
VT1820-172404022	Stecker	A	AD4 (4/2)	52,1	11,8	12	12,6	25
VT1820-172404041	Dose	A	AD6 (6/4)	53,6	13,3	12	12,6	28
VT1820-172404042	Stecker	A	AD6 (6/4)	53,6	13,3	12	12,6	28
VT1820-172406021	Dose	B	AD4 (4/2)	52,1	11,8	12	15,7	35
VT1820-172406022	Stecker	B	AD4 (4/2)	52,1	11,8	12	15,7	35
VT1820-172406041	Dose	B	AD6 (6/4)	53,6	13,3	12	15,7	45
VT1820-172406042	Stecker	B	AD6 (6/4)	53,6	13,3	12	15,7	45
VT1820-172406061	Dose	B	AD8 (8/6)	56,6	15,8	12	15,7	51
VT1820-172406062	Stecker	B	AD8 (8/6)	56,6	15,8	12	15,7	51
VT1820-172408041	Dose	C	AD6 (6/4)	53,6	13,3	12	19	57
VT1820-172408042	Stecker	C	AD6 (6/4)	53,6	13,3	12	19	57
VT1820-172408061	Dose	C	AD8 (8/6)	56,6	15,8	12	19	67
VT1820-172408062	Stecker	C	AD8 (8/6)	56,6	15,8	12	19	67
VT1820-172408081	Dose	C	AD10 (10/8)	60,9	21,8	12	19	75
VT1820-172408082	Stecker	C	AD10 (10/8)	60,9	21,8	12	19	75
VT1820-172411091	Dose	D	AD12 (12/9)	65,1	26	12	25,8	81
VT1820-172411092	Stecker	D	AD12 (12/9)	65,1	26	12	25,8	81
VT1820-172411111	Dose	D	AD14 (14/11)	65,6	26,5	12	25,8	89
VT1820-172411112	Stecker	D	AD14 (14/11)	65,6	26,5	12	25,8	89

EISELE INOXLINE

Adaptiveinsatz tropffrei, einfache Dichtung

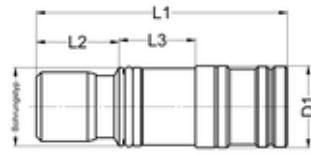

- Dichtung FPM
- Werkstoff Edelstahl 1.4404
- Temperaturbereich -20 bis 120 °C
- Arbeitsdruckbereich 0 bis 16 bar
- Vakuumausführung auf Anfrage

Artikel-Nr.	Ausführung	passend zum Grundkörper mit Bohrungstyp	für Schlauch	L1	L2	L3	D1	g/Stück
VT1825-092406041	Dose	B	AD6 (6/4)	50,3	15,8	18,3	15,7	43
VT1825-092406042	Stecker	B	AD6 (6/4)	50,3	15,8	12,3	15,7	40
VT1825-092406061	Dose	B	AD8 (8/6)	52,3	17,8	18,3	15,7	49
VT1825-092406062	Stecker	B	AD8 (8/6)	52,3	17,8	12,3	15,7	44
VT1825-092408041	Dose	C	AD6 (6/4)	50,3	15,8	18,3	19,0	55
VT1825-092408042	Stecker	C	AD6 (6/4)	50,3	15,8	12,3	19,0	49
VT1825-092408061	Dose	C	AD8 (8/6)	52,3	17,8	18,3	19,0	63
VT1825-092408062	Stecker	C	AD8 (8/6)	52,3	17,8	12,3	19,0	55
VT1825-092408081	Dose	C	AD10 (10/8)	54,3	19,8	18,3	19,0	69
VT1825-092408082	Stecker	C	AD10 (10/8)	54,3	19,8	12,3	19,0	58
VT1825-092411091	Dose	D	AD12 (12/9)	56,8	21,8	18,3	25,8	94
VT1825-092411092	Stecker	D	AD12 (12/9)	56,8	21,8	12,3	25,8	85
VT1825-092411111	Dose	D	AD14 (14/11)	58,8	23,8	18,3	25,8	99
VT1825-092411112	Stecker	D	AD14 (14/11)	58,8	23,8	12,3	25,8	90
VT1825-092412111	Dose	E	AD14 (14/11)	58,8	23,8	18,3	28,0	136
VT1825-092412112	Stecker	E	AD14 (14/11)	58,8	23,8	12,3	28,0	127
VT1825-092412121	Dose	E	AD16 (16/12)	60,8	25,8	18,3	28,0	151
VT1825-092412122	Stecker	E	AD16 (16/12)	60,8	25,8	12,3	28,0	138
VT1825-092415151	Dose	F	AD20 (20/15)	64,8	29,8	18,3	33,0	202
VT1825-092415152	Stecker	F	AD20 (20/15)	64,8	29,8	12,3	33,0	184

ADAPTIV

Adaptiveinsatz tropffrei, doppelte Dichtung

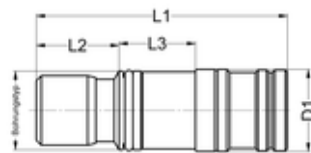

- Dichtung FPM
- Werkstoff Edelstahl 1.4404
- Temperaturbereich -20 bis 120 °C
- Arbeitsdruckbereich 0 bis 24 bar
- Vakuumausführung auf Anfrage

Artikel-Nr.	Ausführung	passend zum Grundkörper mit Bohrungstyp	für Schlauch	L1	L2	L3	D1	g/Stück
VT1825-172406041	Dose	B	AD6 (6/4)	49,6	15,1	18,3	15,7	45
VT1825-172406042	Stecker	B	AD6 (6/4)	49,6	15,1	12,3	15,7	42
VT1825-172406061	Dose	B	AD8 (8/6)	52,1	17,6	18,3	15,7	51
VT1825-172406062	Stecker	B	AD8 (8/6)	52,1	17,6	12,3	15,7	46
VT1825-172408041	Dose	C	AD6 (6/4)	49,6	15,1	18,3	19,0	57
VT1825-172408042	Stecker	C	AD6 (6/4)	49,6	15,1	12,3	19,0	52
VT1825-172408061	Dose	C	AD8 (8/6)	52,1	17,6	18,3	19,0	67
VT1825-172408062	Stecker	C	AD8 (8/6)	52,1	17,6	12,3	19,0	58
VT1825-172408081	Dose	C	AD10 (10/8)	56,1	21,6	18,3	19,0	75
VT1825-172408082	Stecker	C	AD10 (10/8)	56,1	21,6	12,3	19,0	61
VT1825-172411091	Dose	D	AD12 (12/9)	60,8	25,8	18,3	25,8	99
VT1825-172411092	Stecker	D	AD12 (12/9)	60,8	25,8	12,3	25,8	89
VT1825-172411111	Dose	D	AD14 (14/11)	61,8	26,8	18,3	25,8	106
VT1825-172411112	Stecker	D	AD14 (14/11)	61,8	26,8	12,3	25,8	95
VT1825-172412111	Dose	E	AD14 (14/11)	61,8	26,8	18,3	28,0	142
VT1825-172412112	Stecker	E	AD14 (14/11)	61,8	26,8	12,3	28,0	132
VT1825-172412121	Dose	E	AD16 (16/12)	63,3	28,3	18,3	28,0	157
VT1825-172412122	Stecker	E	AD16 (16/12)	63,3	28,3	12,3	28,0	142
VT1825-172415151	Dose	F	AD20 (20/15)	68,8	33,8	18,3	33,0	209
VT1825-172415152	Stecker	F	AD20 (20/15)	68,8	33,8	12,3	33,0	190

EISELE INOXLINE

Zubehör

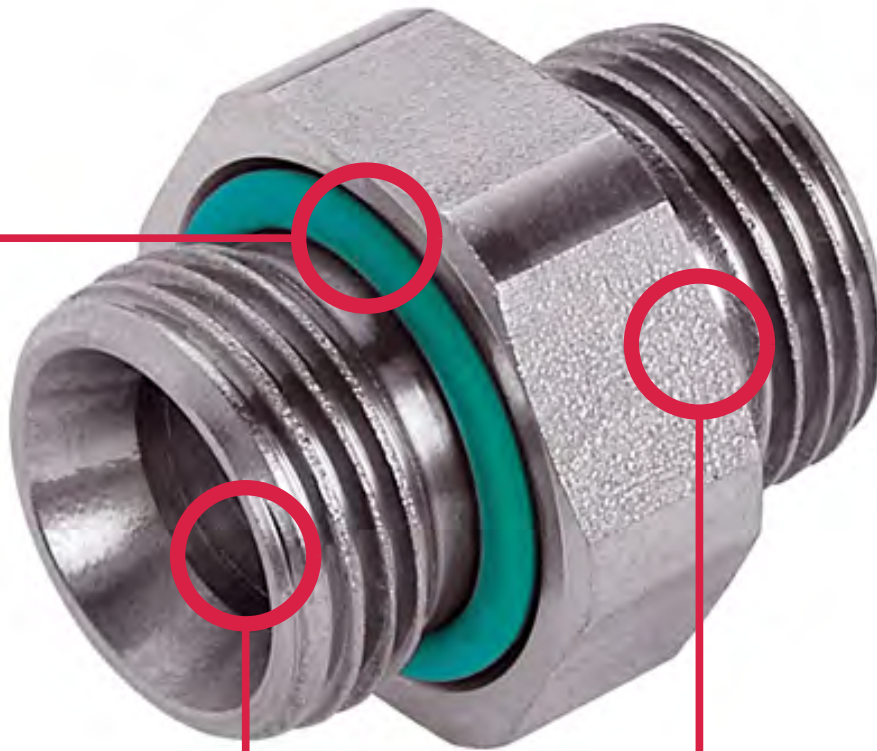

Ganzmetall- Lösung

- Edelstahl, geeignet für fast jedes Medium
- Hochwertige Dichtungen aus FPM; wahlweise auch NBR, EPDM oder andere Werkstoffe

Hohe Flexibilität dank vieler Bauformen

- Reduzierungen
- Verschlusschrauben
- Lösbare Doppelnippel
- Für viele Einbaufälle gibt es bereits standardisierte Verbindungslösungen

Bewährte Qualität

- Zylindrische Gewinde sind standardmäßig
- Alle Gewindearten möglich
- Kundenspezifische Lösungen auf Anfrage

ZUBEHÖR

Die ideale Ergänzung zu den EISELE INOXLINe Anschlüssen.

Schlauchtülle zum Einschrauben

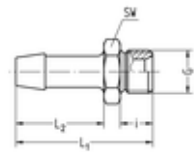

- Whitworth-Rohrgewinde
- gekammerte O-Ringe FPM
- Werkstoff Edelstahl 1.4301 / 1.4307
- Temperaturbereich -20 bis +120 °C
- Arbeitsdruckbereich -0,95 bis 16 bar

Artikel-Nr.	G	für Schlauch Innen-Ø	SW	i	L1	L2	NW	g/Stück
1144-0812	G1/2	12	24	9,5	55,5	36	9,5	64
1144-0819	G1/2	19	24	9,5	55,5	36	14,5	76

Doppelnippel

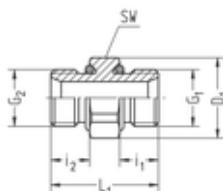

- Whitworth-Rohrgewinde, Gewinde M5
- mit Innenkonus nach DIN EN 560
- gekammerte O-Ringe FPM
- Werkstoff Edelstahl 1.4301 / 1.4307
- Temperaturbereich -20 bis +120 °C
- Arbeitsdruckbereich -0,95 bis 16 bar

Artikel-Nr.	G1	G2	SW	D1	i1	i2	L1	NW	g/Stück
1141-5050	M5	M5	8	-	4,5	4,5	13,5	2,5	2
1142-0202	G1/8	G1/8	13	14,2	7	7	20	5,5	9
1142-0404	G1/4	G1/4	17	18,5	9	9	25	7,5	20
1142-0606	G3/8	G3/8	22	23,8	9	9	26	10	34
1142-0808	G1/2	G1/2	24	26,2	11	11	30,5	12,5	53
1142-1010	G3/4	G3/4	32	34,8	12	12	37	18	102
1142-1212	G1	G1	41	44,7	14	14	43	22	193
1143-0250	G1/8	M5	13	14,2	7	4,5	17,5	2,5	8
1143-0402	G1/4	G1/8	17	18,5	9	7	23	5,5	19
1143-0604	G3/8	G1/4	22	23,8	9	9	26	7,5	33
1143-0806	G1/2	G3/8	24	26,2	11	9	28,5	10	48
1143-1210	G1	G3/4	41	44,7	14	12	40	18	167

Reduziernippel

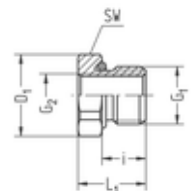

- Whitworth-Rohrgewinde, Gewinde M5
- gekammerter O-Ring FPM
- Werkstoff Edelstahl 1.4301 / 1.4307
- Temperaturbereich -20 bis +120 °C
- Arbeitsdruckbereich -0,95 bis 16 bar

Artikel-Nr.	G1	G2	SW	D1	i	L1	g/Stück
1170-0249	G1/8	M5	13	14,2	7	11	7
1170-0401	G1/4	G1/8	17	18,5	9	13,5	10
1170-0449	G1/4	M5	17	18,5	9	13,5	15
1170-0601	G3/8	G1/8	22	23,8	9	14,5	24
1170-0603	G3/8	G1/4	22	23,8	9	14,5	19
1170-0803	G1/2	G1/4	24	26,2	11	17	35
1170-0805	G1/2	G3/8	24	26,2	11	17	25

Muffe

- Whitworth-Rohrgewinde, Gewinde M5
- Werkstoff Edelstahl 1.4301 / 1.4307
- Temperaturbereich -20 bis +120 °C
- Arbeitsdruckbereich -0,95 bis 16 bar

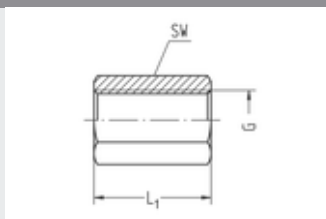

Artikel-Nr.	G	SW	L1	g/Stück
1159-0100	G1/8	14	17	15
1159-0300	G1/4	17	21	24
1159-0500	G3/8	22	21	39
1159-0700	G1/2	27	25	65
1159-0900	G3/4	32	28	106
1159-1100	G1	41	33	203
1160-4900	M5	8	9,5	3

Verschlusschraube

- Whitworth-Rohrgewinde, Gewinde M5
- mit Innensechskant
- gekammerter O-Ring FPM
- Werkstoff Edelstahl 1.4301 / 1.4307
- Temperaturbereich -20 bis +120 °C
- Arbeitsdruckbereich -0,95 bis 16 bar

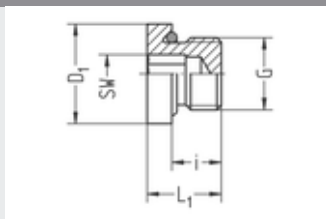

Artikel-Nr.	G	SW	i	L1	D1	g/Stück
1123-0200	G1/8	5	7	11	14	7
1123-0400	G1/4	6	9	13,5	18	14
1123-0600	G3/8	8	9	14	22	22
1123-0800	G1/2	10	11	16	26	38
1123-1000	G3/4	10	12	18	32	74
1124-5000	M5	2,5	4,5	7	8	1

Doppelnippel lösbar

- konstantes Abstandsmaß
- Whitworth-Rohrgewinde
- mit gekammerten O-Ringen
- Dichtungen FPM
- Werkstoff: 1.4301/ 1.4307
- Temperaturbereich -20 bis +120 °C
- Arbeitsdruckbereich -0,95 bis 16 bar
- Anzugsmoment für Überwurfmutter siehe Tabelle

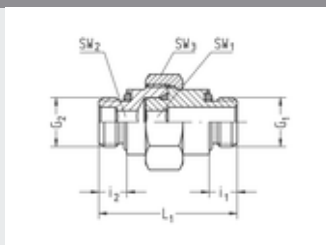

Artikel-Nr.	G1	G2	SW1	SW2	SW3	i1	i2	L1	NW	M max. (Ncm)	g/Stück
1176-0202	G1/8	G1/8	5	5	19	5,5	5,5	30	5,1	700	31
1176-0404	G1/4	G1/4	6	6	22	7,5	7,5	37	6,1	1500	55
1176-0606	G3/8	G3/8	8	8	27	7,5	7,5	39,5	8,2	2200	95
1176-0808	G1/2	G1/2	12	12	30	9,5	9,5	46	12,3	4000	117
1176-1010	G3/4	G3/4	14	14	41	10,5	10,5	59	14,3	6000	382
1176-1212	G1	G1	19	19	50	12,5	12,5	69	19,4	8000	530

ZUBEHÖR

EISELE INOXLINE

Rückschlagventil AG, IG

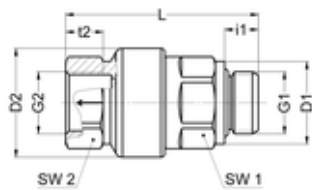

- Eingang: Whitworth-Rohrgewinde außen
- Ausgang: Whitworth-Rohrgewinde innen
- Dichtungen FPM
- Werkstoff 1.4404
- Bauart: Sitzventil, FPM auf Metall dichtend
- zulässiges Medium: Luft/ Flüssigkeit
- Temperaturbereich -20 bis +120 °C
- Arbeitsdruckbereich 0,5 bis 16 bar

Artikel-Nr.	G1	G2	Nenndurchfluss NI/min	SW1	SW2	L	D1	D2	i1	t2	NW	g/Stück
3143-040306	G1/4	G1/4	1200	17	17	40	-	19	9	10	6	45
3143-060510	G3/8	G3/8	3800	27	27	51,5	22	29	9	10	10	119
3143-080712	G1/2	G1/2	4200	27	27	54	30	30	11	12,5	12	150

Rückschlagventil IG, AG

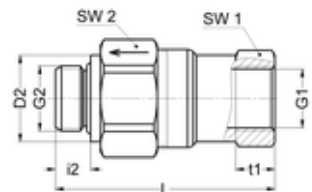

- Eingang: Whitworth-Rohrgewinde innen
- Ausgang: Whitworth-Rohrgewinde außen
- Dichtungen FPM
- Werkstoff 1.4404
- Bauart: Sitzventil, FPM auf Metall dichtend
- zulässiges Medium: Luft/ Flüssigkeit
- Temperaturbereich -20 bis +120 °C
- Arbeitsdruckbereich 0,5 bis 16 bar

Artikel-Nr.	G1	G2	Nenndurchfluss NI/min	SW1	SW2	L	D2	i2	t1	NW	g/Stück
3145-030406	G1/4	G1/4	1200	17	17	42,5	-	9	10	6	44
3145-050610	G3/8	G3/8	3800	22	27	56	22	9	10	10	130
3145-070812	G1/2	G1/2	4200	27	27	62	30	11	14	12	162

ZUBEHÖR

Rückschlagventil AG, AG

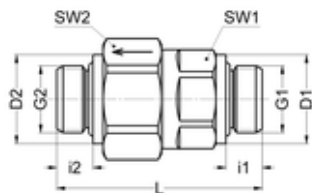

- Eingang: Whitworth-Rohrgewinde außen
- Ausgang: Whitworth-Rohrgewinde außen
- Dichtungen FPM
- Werkstoff 1.4404
- Bauart: Sitzventil, FPM auf Metall dichtend
- zulässiges Medium: Luft/ Flüssigkeit
- Temperaturbereich -20 bis +120 °C
- Arbeitsdruckbereich 0,5 bis 16 bar

Artikel-Nr.	G1	G2	Nenndurchfluss NI/min	SW1	SW2	L	D1	D2	i1	i2	NW	g/Stück
3147-040406	G1/4	G1/4	1200	17	17	38	-	-	9	9	6	38
3147-060610	G3/8	G3/8	3800	22	27	51	22	22	9	9	10	109
3147-080812	G1/2	G1/2	4200	27	27	54	26	26	9	9	12	140

Rückschlagventil IG, IG

- Eingang: Whitworth-Rohrgewinde innen
- Ausgang: Whitworth-Rohrgewinde innen
- Dichtungen FPM
- Werkstoff 1.4404
- Bauart: Sitzventil, FPM auf Metall dichtend
- zulässiges Medium: Luft/ Flüssigkeit
- Temperaturbereich -20 bis +120 °C
- Arbeitsdruckbereich 0,5 bis 16 bar

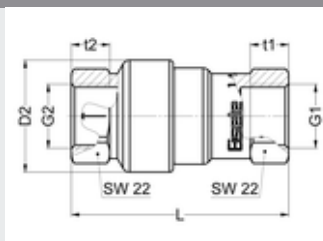

Artikel-Nr.	G1	G2	Nenndurchfluss NI/min	SW1	SW2	L	D2	t1	t2	NW	g/Stück
3148-030306	G1/4	G1/4	1200	17	17	44,5	-	10	10	6	52
3148-050510	G3/8	G3/8	3800	22	22	56,5	29	10	10	10	140
3148-070712	G1/2	G1/2	4200	27	27	63	30	14	14	12	174

Schnellschlusskupplung mit Außengewinde

- Whitworth-Rohrgewinde
- Dichtungen FPM
- Werkstoff 1.4404
- zulässiges Medium: Luft
- Temperaturbereich -20 bis +120 °C
- Arbeitsdruckbereich 0,5 bis 10 bar

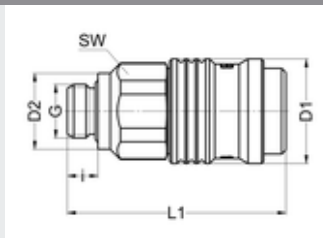

Artikel-Nr.	G	SW	i	L1	D1	D2	NW	g/Stück
4092-0407	G1/4	22	7,5	53,5	25,5	18,5	7	113g

Stecknippel mit Außengewinde

- Whitworth-Rohrgewinde
- Werkstoff 1.4404
- Temperaturbereich -20 bis +120 °C
- Arbeitsdruckbereich 0,5 bis 10 bar
- passend zu Schnellschlusskupplung

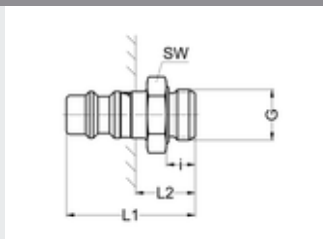

Artikel-Nr.	G	zu Schnellschlusskupplung NW	SW	i	L1	L2	g/Stück
4095-0407	G1/4	7	17	7,5	33,5	15,5	21g

ZUBEHÖR

EISELE INOXLINE

Schnellschlusskupplung mit Außengewinde für beidseitige Absperrung

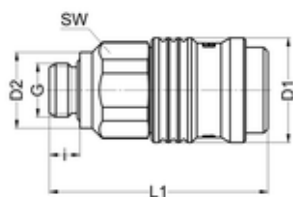

- Ausführung mit beidseitiger Absperrung
- Whitworth-Rohrgewinde
- Dichtungen FPM
- Werkstoff 1.4404
- zulässiges Medium: Luft
- Temperaturbereich -20 bis +120 °C
- Arbeitsdruckbereich 0,5 bis 10 bar

Artikel-Nr.	G	SW	i	L1	D1	D2	NW	g/Stück
4192-0407	G1/4	22	7,5	53,5	25,5	18,5	7	114g

Stecknippel mit Außengewinde für beidseitige Absperrung

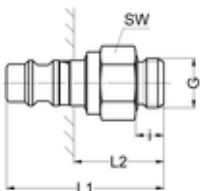

- Ausführung mit beidseitiger Absperrung
- Whitworth-Rohrgewinde
- Werkstoff 1.4404
- Temperaturbereich -20 bis +120 °C
- Arbeitsdruckbereich 0,5 bis 10 bar
- passend zu Schnellschlusskupplung

Artikel-Nr.	G	zu Schnellschlusskupplung NW	SW	i	L1	L2	g/Stück
4195-0407	G1/4	7	17	7,5	42	24	30g

Verteilerleiste

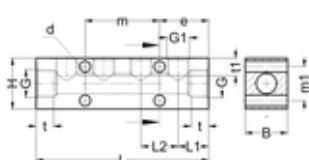

- Whitworth-Rohrgewinde, Gewinde M5
- Mit 3/4/6 Abgängen
- Werkstoff 1.4301/ 1.4307
- Temperaturbereich -20 bis +120 °C
- Arbeitsdruckbereich -0,95 bis 16 bar

Artikel-Nr.	G	G1	B	H	L	L1	L2	d	t	t1	e	m	m1	g/Stück
1917-040149	G1/8	4x M5	16	16	62	13	12	2x 4,3	8,5	5	20	22	-	101
1917-030301	G1/4	3x G1/8	20	25	76	16	22	4x 6,5	10	8,5	27	22	17	218
1917-030503	G3/8	3x G1/4	25	30	80	18	22	4x 6,5	10	10	29	22	20	333
1917-040503	G3/8	4x G1/4	25	30	102	18	22	4x 6,5	10	10	29	44	20	437
1917-060503	G3/8	6x G1/4	25	30	146	18	22	4x 6,5	10	10	51	44	20	636
1917-030705	G1/2	3x G3/8	35	35	104	26	26	4x 6,5	12	10	39	26	25	739
1917-040705	G1/2	4x G3/8	35	35	130	26	26	4x 6,5	12	10	39	52	25	938
1917-060705	G1/2	6x G3/8	35	35	182	26	26	4x 6,5	12	10	65	52	25	1336

ZUBEHÖR

Verteilerblock

- Whitworth-Rohrgewinde
- Werkstoff 1.4305
- Temperaturbereich -20 bis +120 °C
- Arbeitsdruckbereich -0,95 bis 16 bar

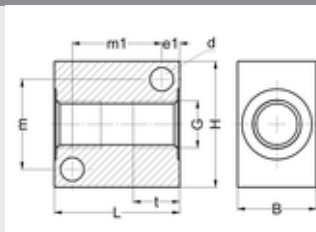

Artikel-Nr.	G	B	H	D1	D2	t1	t2	e	m	g/Stück
SA1675-03	G1/4	22	35	19,5	5,5	0,5	12,5	5	25	167

VS-Dichtring

- für Whitworth-Rohrgewinde, metrische Gewinde
- Dichtring FPM, FDA konform nach 21 CFR 177.2600
- Distanzring 1.4404
- großes Anzugsmoment möglich
- unverlierbar
- Temperaturbereich -20 bis +120 °C
- Arbeitsdruckbereich -0,95 bis 30 bar

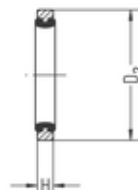

Artikel-Nr.	für Gewinde	D2	H	g/Stück
915-0122	G1/8 u. M10x1	14,7	2,2	1
915-0322	G1/4	17,7	2,2	1
915-0522	G3/8	21,8	2,2	1,56
915-0722	G1/2	26,3	2,2	2,04

Dichtring

- für Whitworth-Rohrgewinde
- Werkstoff PTFE
- Temperaturbereich 0 bis +80 °C
- Arbeitsdruckbereich 0 bis 25 bar

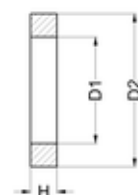

Artikel-Nr.	für Gewinde	D1	D2	H	g/Stück
1615-04	G1/4	6,6	11,5	2,2	0,20
3615-02	G1/8	5,5	8,5	2,2	0,10
3615-04	G1/4	8,6	11,5	2,2	0,20
3615-06	G3/8	10,6	14,9	2,2	0,40

ZUBEHÖR

EISELE INOXLINE

Codierhülse



- Werkstoff Aluminium eloxiert
- Passend für alle Eisele Steckanschlüsse

Artikel-Nr.	für Schlauch	Farbe	g/Stück
SA1394-1102	AD4 (4/2)	rot	1
SA1394-1104	AD6 (6/4)	rot	1
SA1394-1106	AD8 (8/6)	rot	1
SA1394-1108	AD10 (10/8)	rot	1
SA1394-1109	AD12 (12/9)	rot	1
SA1394-1111	AD14 (14/11)	rot	1
SA1394-1112	AD16 (16/12)	rot	1
SA1394-1202	AD4 (4/2)	grün	1
SA1394-1204	AD6 (6/4)	grün	1
SA1394-1206	AD8 (8/6)	grün	1
SA1394-1208	AD10 (10/8)	grün	1
SA1394-1209	AD12 (12/9)	grün	1
SA1394-1211	AD14 (14/11)	grün	1
SA1394-1212	AD16 (16/12)	grün	1
SA1394-1302	AD4 (4/2)	blau	1
SA1394-1304	AD6 (6/4)	blau	1
SA1394-1306	AD8 (8/6)	blau	1
SA1394-1308	AD10 (10/8)	blau	1
SA1394-1309	AD12 (12/9)	blau	1
SA1394-1311	AD14 (14/11)	blau	1
SA1394-1312	AD16 (16/12)	blau	1

ZUBEHÖR

Haltewinkel

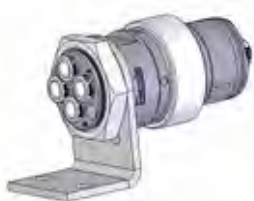

- Passend zu Eisele Mehrfachkupplungen
- D1 passend zum Gewinde der Kontermutter des Kupplungskörpers
- Werkstoff: 1.4301

Artikel-Nr.	D1	G	L1	L2	L3	L4	L5	L6	D2	g/Stück
1811-9523	23	M6	45	30,5	33	21	29	17	6,5	37
1811-9530	30	M6	53	35	33	21	38	26	6,5	52
1811-9536	36	M6	59	37	33	21	44	32	6,5	61
1811-9538	38	M6	65	42	33	21	46	34	6,5	65
1811-9540	40	M6	67	43	33	21	48	36	6,5	72
1811-9542	42	M6	69	44	33	21	50	38	6,5	72
1811-9546	46	M6	70	43	33	21	54	42	6,5	76
1811-9548	48	M6	71	43	33	21	56	44	6,5	79
1811-9550	50	M6	75	45	33	21	58	46	6,5	84
1811-9552	52	-	80	49	33	21	61	49	6,5	93
1811-9554	54	M6	83	51	33	21	64	52	6,5	101
1811-9560	60	-	88	52	33	21	71	59	6,5	111
1811-9564	64	-	93	55	33	21	75	63	6,5	121
1811-9580	80	-	113	67	33	21	91	79	6,5	159

Kundenspezifische Bauformen



Verteilerblock nach Kundenanforderung

Ihre Anforderungen sind unsere Herausforderungen

- Kombinationen der unterschiedlichen Anschluss- und Verschraubungsserien
- Individuelle Bauformen, z.B. Verlängerungen, Bögen
- Spezielle Gewindeanschlüsse, z.B. Innengewinde, Feingewinde, NPT
- Adaption anderer Systeme, z.B. Rohrverschraubungen, Kupferprofile, Gewebeschräuche
- Andere Dichtungswerkstoffe, z.B. NBR, EPDM, FFKM
- Ventiltechnik integriert, z.B. Drosselrückschlag, Absperrung, Druckanzeige
- Farbkennzeichnung
- Vorkonfektionierte Baugruppen
- Mehrfach- und Mehrmedienkupplungen

CLIENT

EISELE INOXLINE

Schnellentlüftungsventil

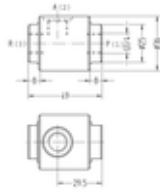

- Whitworth-Rohrgewinde
- Dichtung NBR (Perbunan)
- Werkstoff 1.4305
- Bauart: Sitzventil
- zulässiges Medium: Luft
- Temperaturbereich -10 bis +60 °C
- Arbeitsdruckbereich 0,5 bis 10 bar

Artikel-Nr.	G	Neandurchfluss NI / min 1 => 2	Neandurchfluss NI / min 2 => 3	NW	g/Stück
SA1703-0304	G1/4	550	1400	6	81

Oder-Ventil

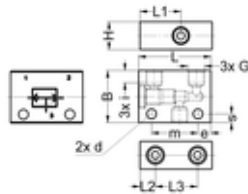

- Whitworth-Rohrgewinde
- Dichtung NBR (Perbunan), PU
- Werkstoff 1.4305, 1.4301
- zulässiges Medium: Luft
- Temperaturbereich -10 bis +80 °C
- Arbeitsdruckbereich 4 bis 10 bar

Artikel-Nr.	G	i	L	L1	L2	L3	B	H	d	e	m	s	NW	g/Stück
SA1711-0100	G1/8	7	42	24	9	24,5	30	16	5,5	7,5	24	5	4	128

Schottanschluss mit O-Ringabdichtung

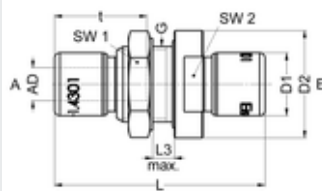

- Dichtungen FPM
- Werkstoff 1.4301 / 1.4307
- Temperaturbereich -20 bis +120 °C
- Arbeitsdruckbereich -0,95 bis 24 bar

Artikel-Nr.	G	für Schlauch	SW1	SW2	L	L3 max.	D1	D2	t	NW	g/Stück
SA1741-0404	M14x1	AD6 (6/4)	17	17	39	5	11,6	19,8	17,1	4	32
SA1741-0606	M16x1	AD8 (8/6)	19	19	45	5	14,8	21,8	20,3	6	45
SA1741-0808	M18x1	AD10 (10/8)	22	22	51	5	16,8	24,8	23,4	8	63

CLIENT

Kunststoffschläuche

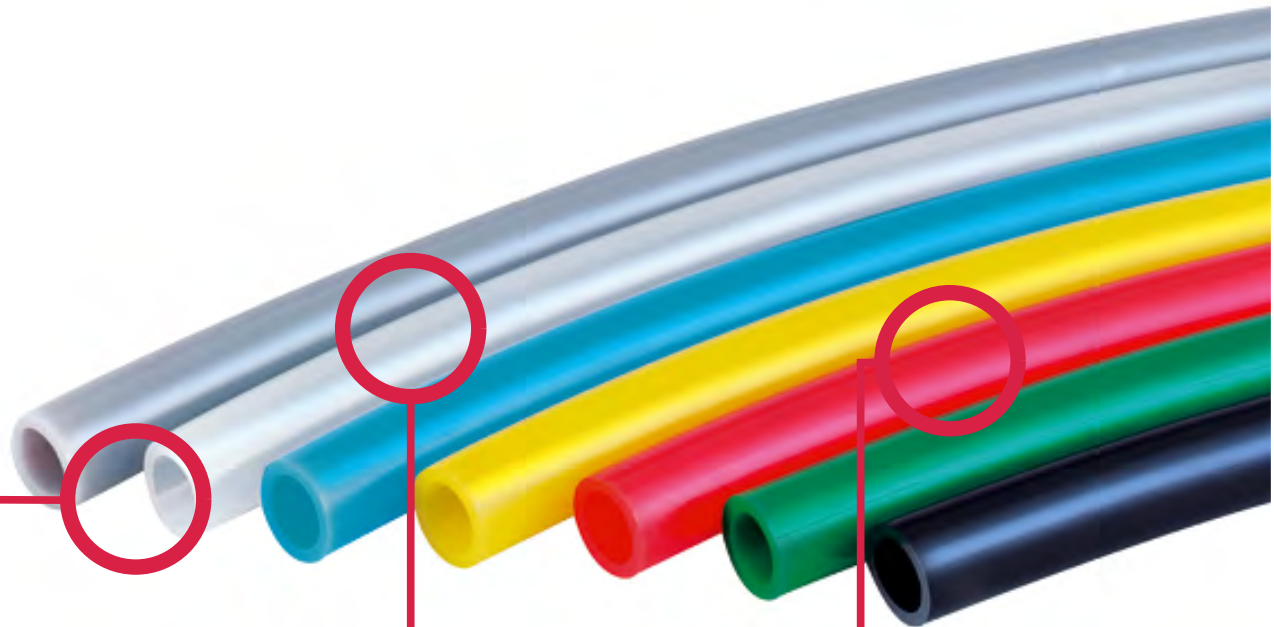

Vielseitiges Schlauch-Angebot

- Standard-Druckluftschläuche sowie Schläuche für spezielle Anwendungen und dazu passendes Zubehör
- Unterschiedliche Schlauchwerkstoffe für verschiedene Einsatzbereiche

Farb- und Codier- varianten möglich

- Schläuche lieferbar in vielen gängigen Farben, z.B. zur Kennzeichnung von unterschiedlichen Fluiden
- Kennzeichnung der Schläuche zur Codierung ebenfalls möglich

Komplettlösungen aus Anschluss und Schlauch

- Aufeinander abgestimmte und dadurch sichere Kombinationen aus EISELE Anschlüssen und den dazu passenden Schläuchen
- Durch eingeschränkte Toleranzen auch sehr gute Eignung für Anwendungen mit hohen Anforderungen an Leckagefreiheit

Auf Anfrage bieten wir gerne auch Schlauchlösungen in anderen Farben, Größen oder Materialien an.

Unterscheidung von Schlauchtypen

Nach Art der Kalibrierung:

- Steckverbindungstaugliche Schläuche, d.h. außenkalibriert bzw. AD in engen Toleranzen gefertigt. Typischer Aufbau: einschichtig, nicht gewebeverstärkt.
- Für Tüllen: Schläuche sind innenkalibriert. Teilweise gewebeverstärkt.

Nach Knickempfindlichkeit/ Flexibilität:

- Des Weiteren wird in der Pneumatik zwischen knickempfindlichen und knickunempfindlichen Schläuchen unterschieden. Polyurethanschläuche (z.B. PU/ Eisele HYDRO, Eisele ProWeld) bzw. PVC-Schläuche sind dauerhaft flexibel und relativ knickunempfindlich! Alle andere Schläuche haben nach dem Knicken eine deutlich sichtbare Verformung (z.B. Weißbruch); Der Austausch sollte erfolgen.

Allgemeine Beständigkeiten

Schlauchtyp	Schädigung durch schwache Säuren/ Laugen oder Wasser	Spannungsrisse durch polare Lösungsmittel	Mikroben-/ Pilzschädigung	Physikalische Strahlungsschädigung
Polyurethan (PU)	-	0	-	+*
Eisele Hydro/ ProWeld	+	0	++	+
Polyamid (PA)	0/+	+	+	0
PFA	++	++	++	(UV) +

++	Schadensmechanismus ausgeschlossen
+	Schadensmechanismus selten
0	Schadensmechanismus gelegentlich
-	Schadensmechanismus häufig

*PU vergilbt stärker als Eisele Hydro

Temperaturbeständigkeiten

Temperatur - Material

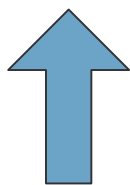

150°C	- PFA, PTFE (Teflon) drucklos bis 260°C
120°C	- FEP
100°C	- PA
90°C	- PU-Ether (Eisele ProWeld)
70°C	- PU-Ester (PU), NBR
60°C	- PE, PVC, PU-Ether (Eisele Hydro)
40°C	- PE

Betriebsdruck

Der Betriebsdruck ergibt sich aus dem Berstdruck geteilt durch einen Sicherheitsfaktor. Sicherheitsfaktoren liegen bei 2 bis 4 (In der Pneumatik: typischerweise bei 2,5 oder 3)

Beispiel:

- Berstdruck bei 20°C: 30 bar ergibt einen Betriebsdruck von
- 10 bar bei einem Sicherheitsfaktor von 3,
 - 15 bar bei einem Sicherheitsfaktor von 2.

Eisele gibt in den Katalogen den Berstdruck an. So kann jeder Kunde seinen gewünschten Sicherheitsfaktor einsetzen.

Kunststoffschlauch PTFE

- Aus Polytetrafluorethylen (PTFE, Teflon)
- Farbe natur
- Außenkalibriert; für die Verwendung mit Eisele Steckanschlüssen
- Temperaturbereich -190 bis +260 °C
- Betriebsdruck = Berstdruck : Sicherheit (üblich Faktor 2 bis 3)
- Weichmacher-, labs- und kupferfrei
- UV- und lösungsmittelbeständig
- FDA konform nach 21 CFR 177.2600
- Flammhemmend nach UL94 V0 bis V2

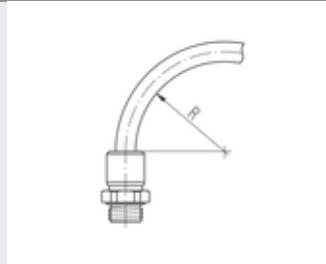

Artikel-Nr.	Außen-Ø / Innen-Ø	Mindest-Berstdruck bei 20°C	Mindest-Berstdruck bei 50°C	min. zulässiger Biegeradius R	g/m
99001-0402	4 / 2	80 bar	52 bar	16	20,3
99001-4303	4,3 / 3	36 bar	21 bar	35	16,1
99001-0503	5 / 3	60 bar	41,5 bar	25	27,1
99001-0604	6 / 4	48 bar	31 bar	35	33,8
99001-0805	8 / 5	56 bar	48 bar	-	-
99001-0806	8 / 6	36 bar	23,5 bar	65	47,3
99001-0906	9 / 6	48 bar	31 bar	55	76,0
99001-1008	10 / 8	28 bar	18 bar	100	60,8
99001-1209	12 / 9	40 bar	18 bar	100	106,4
99001-1411	14 / 11	28 bar	18 bar	140	126,7
99001-1613	16 / 13	24 bar	16 bar	180	152,0

Kunststoffschlauch FEP

- Aus Fluorethylenpropylen (FEP)
- Farbe natur
- Außenkalibriert; für die Verwendung mit Eisele Steckanschlüssen
- Temperaturbereich -35 bis +120 °C
- Betriebsdruck = Berstdruck : Sicherheit (üblich Faktor 2 bis 3)
- Sehr flexibel
- Weichmacher und kupferfrei
- Flammhemmend nach UL94 V0 bis V2
- UV-, hydrolyse- und mikrobebeständig
- Wärmealterungs- und lichtstabilisiert
- FDA konform nach 21 CFR 177.2600

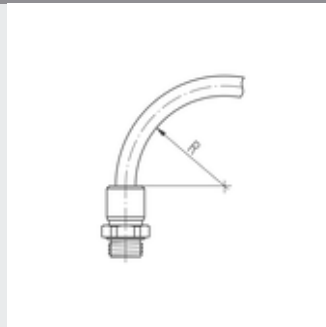

Artikel-Nr.	Außen-Ø / Innen-Ø	Mindest-Berstdruck bei 20°C	Mindest Berstdruck bei 60°C	min. zulässiger Biegeradius R	g/m
99501-0402	4 / 2	84 bar	70 bar	25	21,0
99501-0503	5 / 3	60 bar	52 bar	35	28,0
99501-0604	6 / 4	50 bar	40 bar	40	35,0
99501-0806	8 / 6	36 bar	29 bar	65	49,0
99501-0906	9 / 6	-	-	55	79,0
99501-1008	10 / 8	28 bar	22 bar	100	63,0
99501-1209	12 / 9	-	-	100	110,0

Kunststoffschlauch PFA

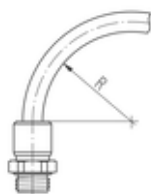

- Aus Perfluoralkoxyalkan (PFA)
- Farbe natur
- Außenkalibriert; für die Verwendung mit Eisele Steckanschlüssen
- Temperaturbereich -20 bis +150 °C (drucklos -70 bis +260°C)
- Betriebsdruck = Berstdruck : Sicherheit (üblich Faktor 2 bis 3)
- Weichmacher- und laugs-frei
- UV-, hydrolyse-, mikroben- und lösungsmittelbeständig
- Wärmealterungsstabil
- Resistent gegen Schweißspritzer
- FDA-konform nach 21 CFR 177.2600

Artikel-Nr.	Außen-Ø / Innen-Ø	Mindest-Berstdruck bei 20°C	Mindest Berstdruck bei 60°C	min. zulässiger Biegeradius R	g/m
99221-0403	4 / 3	32 bar	28 bar	30	12,0
99221-0425	4 / 2,5	44 bar	33 bar	11	12,0
99221-0604	6 / 4	60 bar	39 bar	12	34,0
99221-0806	8 / 6	44 bar	33 bar	25	49,0
99221-0906	9 / 6	44 bar	33 bar	25	49,0
99221-1007	10 / 7	53 bar	37 bar	22	87,0
99221-1209	12 / 9	50 bar	37 bar	29	125,0
99221-1210	12 / 10	-	-	-	-

Kunststoffschlauch PE

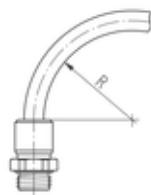

- Aus Polyethylen (PE)
- Farbe natur (rot, blau, grün, gelb, schwarz, braun, orange und grau: bei Bestellung angeben; gegen Aufpreis)
- Außenkalibriert; für die Verwendung mit Eisele Steckanschlüssen
- Temperaturbereich -10 bis +40 °C
- Weichmacher- und halogenfrei

Artikel-Nr.	Außen-Ø / Innen-Ø	max. Betriebsüberdruck bei 23 °C (Richtwert)	min. zulässiger Biegeradius R	g/m
99004-0402	4 / 2	20 bar	20	8,7
99004-4303	4,3 / 3	13 bar	20	6,9
99004-0503	5 / 3	15 bar	25	11,6
99004-0604	6 / 4	13 bar	30	14,5
99004-0806	8 / 6	8 bar	40	20,3
99004-1008	10 / 8	6 bar	60	26,0
99004-1209	12 / 9	9 bar	60	45,6
99004-1210	12 / 10	5 bar	85	31,9
99004-1411	14 / 11	8 bar	90	54,3
99004-1512	15 / 12	7 bar	90	58,7
99004-1613	16 / 13	6 bar	90	63,0

Kunststoffschlauch PA

- Aus Polyamid (PA)
- Farbe natur (rot, blau, grün, gelb, schwarz und grau: bei Bestellung angeben; gegen Aufpreis)
- Außenkalibriert; für die Verwendung mit Eisele Steckanschlüssen
- Temperaturbereich -60 bis +100 °C
- Betriebsdruck = Berstdruck : Sicherheit (üblich Faktor 2 bis 3)
- Geeignet für Vakuum
- Labs- und halogenfrei
- Für Kraftstoff geeignet
- Für Automobilindustrie nach DIN 73378

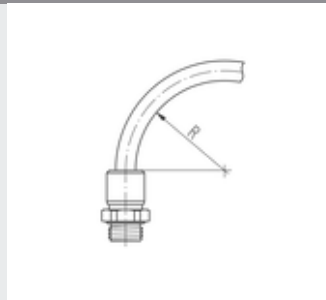

Artikel-Nr.	Außen-Ø / Innen-Ø	Mindest-Berstdruck bei 20°C	Mindest Berstdruck bei 60°C	min. zulässiger Biegeradius R	g/m
99005-0402	4 / 2	145 bar	82 bar	20	9,7
99005-4303	4,3 / 3	76 bar	43 bar	20	7,7
99005-0503	5 / 3	112 bar	64 bar	25	12,9
99005-0604	6 / 4	89 bar	51 bar	30	16,2
99005-0806	8 / 6	63 bar	36 bar	40	22,7
99005-0906	9 / 6	89 bar	51 bar	45	36,1
99005-1008	10 / 8	49 bar	28 bar	60	29,1
99005-1209	12 / 9	63 bar	36 bar	60	51,0
99005-1210	12 / 10	39 bar	22 bar	85	35,6
99005-1411	14 / 11	53 bar	30 bar	80	60,7
99005-1512	15 / 12	49 bar	28 bar	90	65,5
99005-1613	16 / 13	46 bar	26 bar	90	70,4
99005-1814	18 / 14	51 bar	29 bar	100	103,5
99005-2016	20 / 16	49 bar	28 bar	120	116,5

Kunststoffschlauch PU

- Aus Polyester-Polyurethan (PU)
- Farbe schwarz (rot, blau, grün, gelb, natur und grau: bei Bestellung angeben; gegen Aufpreis)
- Außenkalibriert; für die Verwendung mit Eisele Steckanschlüssen
- Temperaturbereich -35 bis +70 °C
- Betriebsdruck = Berstdruck : Sicherheit (üblich Faktor 2 bis 3)
- Weichmacher-, Labs-, Kupfer- und PTFE-frei
- Knickunempfindlich und schleppkettentauglich
- Geeignet für Vakuum

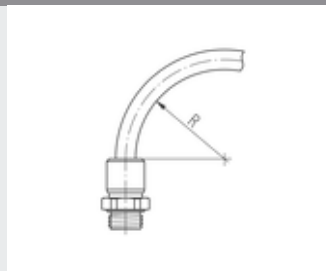

Artikel-Nr.	Außen-Ø / Innen-Ø	Mindest-Berstdruck bei 20°C	Mindest Berstdruck bei 60°C	min. zulässiger Biegeradius R	g/m
99003-0402	4 / 2,3	45 bar	24 bar	8	10
99003-0425	4 / 2,6	39 bar	23 bar	8	9,0
99003-4303	4,3 / 2,9	36 bar	22 bar	10	11
99003-0503	5 / 3,1	45 bar	24 bar	11	15,0
99003-0604	6 / 3,9	36 bar	23 bar	14	20,0
99003-0806	8 / 5,7	32 bar	20 bar	20	30,0
99003-1008	10 / 7,5	28 bar	16 bar	37,5	44,0
99003-1208	12 / 8	42 bar	26 bar	23	79,0
99003-1209	12 / 9	29 bar	17 bar	48	63
99003-1410	14 / 10	33 bar	20 bar	46	95,0
99003-1411	14 / 11	23 bar	15 bar	-	90,0
99003-1611	16 / 11	32 bar	21 bar	43	132,0

Kunststoffschlauch Eisele ProWeld

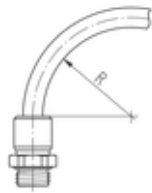

- Aus Polyether-Polyurethan
- Farbe schwarz (rot, blau, grün, weiß)
- Außenkalibriert; für die Verwendung mit Eisele Steckanschlüssen
- Temperaturbereich -35 bis +90 °C
- Betriebsdruck = Berstdruck : Sicherheit (üblich Faktor 3)
- Geeignet für Medium Druckluft, Wasser
- Weichmacher-, labs-, halogen-, kupfer- und PTFE-frei
- Knickunempfindlich und schleppkettentauglich
- UV-, hydrolyse-, mikrobebeständig
- Flammhemmend nach UL94 V0 bis V2
- Geeignet für Schweißanwendungen
- Geeignet für Vakuum

Artikel-Nr.	Außen-Ø / Innen-Ø	Mindest-Berstdruck bei 20°C	Mindest Berstdruck bei 60°C	min. zulässiger Biegeradius R	g/m
99118-0302	3 / 2	45 bar	-	-	-
99118-0402	4 / 2	57 bar	40 bar	6,5	12,2
99118-4303	4,3/3	38 bar	16 bar	-	-
99118-0603	6 / 3	57 bar	40 bar	8,5	27,5
99118-0604	6 / 4	40 bar	22 bar	12	22
99118-0804	8 / 4	63 bar	37 bar	8	48,3
99118-0855	8 / 5,5	34 bar	18 bar	18	32,5
99118-1006	10 / 6	49 bar	28 bar	15	64,5
99118-1208	12 / 8	34 bar	21 bar	24	80,8
99118-1410	14 / 10	33 bar	18 bar	38	97,8
99118-1611	16 / 11	37 bar	19 bar	44	136,9
99118-2014	20 / 14	ca. 35 bar	ca. 16 bar	65	ca. 200

Kunststoffschlauch Eisele Hydro

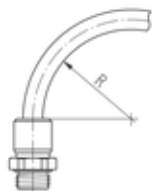

- Aus Polyether-Polyurethan (PU-H)
- Farbe durchgefärbt: schwarz, blau, rot
- Außenkalibriert; für die Verwendung mit Eisele Steckanschlüssen
- Temperaturbereich -35 bis +60 °C
- Betriebsdruck = Berstdruck : Sicherheit (üblich Faktor 3)
- Halogen-, weichmacher-, labs-, kupfer- und PTFE-frei
- Knickunempfindlich und schleppkettentauglich
- UV-, hydrolyse-, mikrobebeständig
- FDA konform nach 21 CFR 177.2600
- Geeignet für Vakuum

Artikel-Nr.	Außen-Ø / Innen-Ø	Mindest-Berstdruck bei 20°C	Mindest Berstdruck bei 60°C	min. zulässiger Biegeradius R	g/m
99150-0425	4 / 2,5	33 bar	16 bar	8	8,5
99150-0604	6 / 4	32 bar	15 bar	10	18,3
99150-0806	8 / 6	27 bar	13 bar	21	28,7
99150-1007	10 / 7	28 bar	13 bar	28	46,5
99150-1208	12 / 8	32 bar	16 bar	33	72,9
99150-1410	14 / 10	27,1 bar	13,2 bar	33	72,9
99150-1611	16 / 11	30 bar	14 bar	38	123,0
99150-2014	20 / 14	28,8 bar	14,0 bar	-	ca. 187

Kunststoffschlauch Eisele Hydro, transluzent

- Aus Polyether-Polyurethan (PU-H)
- Farbe transluzent: natur, rot, blau
- Außenkalibriert; für die Verwendung mit Eisele Steckanschlüssen
- Temperaturbereich -35 bis +60 °C
- Betriebsdruck = Berstdruck : Sicherheit (üblich Faktor 2 bis 3)
- Halogen-, weichmacher-, labs-, kupfer- und PTFE-frei
- Knickunempfindlich und schleppkettentauglich
- Hydrolyse- und mikrobienbeständig
- FDA konform nach 21 CFR 177.2600
- Geeignet für Vakuum

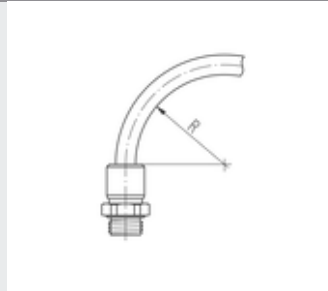

Artikel-Nr.	Außen-Ø / Innen-Ø	Mindest-Berstdruck bei 20°C	Mindest Berstdruck bei 60°C	min. zulässiger Biegeradius R	g/m
99151-0425	4 / 2,5	33 bar	16 bar	8	8,5
99151-0604	6 / 4	32 bar	15 bar	10	18,3
99151-0806	8 / 6	27 bar	13 bar	21	28,7
99151-1007	10 / 7	28 bar	13 bar	28	46,5
99151-1208	12 / 8	32 bar	16 bar	33	72,9
99151-1410	14 / 10	27,1 bar	13,2 bar	33	72,9
99151-1611	16 / 11	30 bar	14 bar	38	123,0
99151-2014	20 / 14	28,8 bar	14,0 bar	-	ca. 187

Schlauchsneider bis Außen-Ø 14

- Für Druckluftschläuche bis Außen-Ø 14 mm
- Werkstoff Kunststoff schwarz / Stahl
- Packeinheit je 1 Stück



Artikel-Nr.		g/Stück
99605-0014	Schlauchsneider bis Außen-Ø 14	30
99605-00149	Ersatzklinge bis Außen-Ø 14	1

Schlauchsneider bis Außen-Ø 22 (mit Tasche)

- Für Druckluftschläuche bis Außen-Ø 22 mm
- Werkstoff Zinkdruckguss / Stahl
- Packeinheit je 1 Stück



Artikel-Nr.		g/Stück
99606-0022	Schlauchsneider bis Außen-Ø 22 (mit Tasche)	240
99606-00229	Ersatzklinge bis Außen-Ø 22	2

Typenbezeichnung	Seite
A	
Adaptiveinsatz mit Absperrung, doppelte Dichtung	62
Adaptiveinsatz mit Absperrung, einfache Dichtung	62
Adaptiveinsatz ohne Absperrung, doppelte Dichtung	61
Adaptiveinsatz ohne Absperrung, einfache Dichtung	61
Adaptiveinsatz tropffrei, doppelte Dichtung.....	63
Adaptiveinsatz tropffrei, einfache Dichtung	63
C	
Codierhülse	72
D	
Dichtring	50,71
Doppelanschluss	14
Doppelnippel	66
Doppelnippel lösbar	67
Doppelstecker	18
E	
Einschraub-Steckanschluss	39
Einschraubanschluss.....	49
G	
Gerade Einschraubverschraubung.....	31
Gerader Aufsraubanschluss mit Innengewinde.....	11
Gerader Einschraubanschluss	9-10
Grundkörper Dose.....	58
Grundkörper Stecker	59
H	
Hülse zur Schlauchkennzeichnung	43
K	
Kreuzanschluss	15
Kunststoffschlauch Eisele Hydro	80-81
Kunststoffschlauch Eisele Hydro, transluzent.....	81
Kunststoffschlauch Eisele ProWeld	80
Kunststoffschlauch FEP	77
Kunststoffschlauch PA	79
Kunststoffschlauch PE	78
Kunststoffschlauch PFA	78
Kunststoffschlauch PTFE	77
Kunststoffschlauch PU.....	79
L	
L-Einschraub-Steckanschluss, feststellbar	40
L-Einschraubanschluss	16
M	
Muffe	67
O	
Oder-Ventil	74
R	
Reduziernippel.....	66
Reduzierstecker.....	17
Rückschlagventil AG, AG	68
Rückschlagventil AG, IG.....	68
Rückschlagventil IG, AG.....	68
Rückschlagventil IG, IG	69
S	
Schlauchschneider	81
Schlauchsenker	43

Typenbezeichnung	Seite
Schlauchtülle zum Einschrauben	66
Schnellentlüftungsventil	74
Schnellschlusskupplung mit Außengewinde.....	69
Schnellschlusskupplung mit Außengewinde für beidseitige Absperrung	70
Schott-Steckanschluss, Schlauch/Rohr	41
Schott-Steckanschluss, Schlauch/Schlauch, 2-teilig	41
Schottanschluss.....	16,49
Schottanschluss mit O-Ringabdichtung	74
Schwenkanschluss einfach mit Drosselrückschlagventil	17
Schwenkanschluss einfach, kurze Ausführung	13
Schwenkanschluss, einfach	31
Stecknippel mit Außengewinde.....	69
Stecknippel mit Außengewinde für beidseitige Absperrung	70
T	
T-Anschluss.....	15
T-Einschraub-Steckanschluss, feststellbar	40
T-Einschraubanschluss, schwenkbar.....	12
V	
VS-Dichtring	71
Verschlusschraube	67
Verschlussstecker	18
Verteilerblock.....	71
Verteilerleiste	70
W	
Werkzeugkoffer	43
Winkel-Einschraub-Steckanschluss 45°, feststellbar.....	40
Winkel-Einschraub-Steckanschluss, feststellbar.....	39-40
Winkel-Einschraubanschluss schwenkbar.....	11
Winkel-Einschraubanschluss, feststellbar.....	49
Winkel-Einschraubanschluss, schwenkbar	11-12
Winkel-Schott-Steckanschluss, Schlauch/Rohr, 2-teilig	42
Winkel-Schott-Steckanschluss, Schlauch/Schlauch, 2-teilig	42
Winkel-Schottanschluss, schwenkbar	16
Winkelanschluss.....	14
Winkelstecker	18
Y	
Y-Anschluss	15
Y-Einschraub-Steckanschluss, feststellbar.....	41

Artikelnr.	Seite	Artikelnr.	Seite	Artikelnr.	Seite	Artikelnr.	Seite
4092-0407	69	VT1704-0604	26	VT1825-172411111	63	VT1825-172412112	63
4095-0407	69	VT1787-4804	25	VT1820-092411091	62	VT1821-092408041	61
4192-0407	70	VT1733-0404	26	VT1820-172408042	62	VT1821-092408062	61
4195-0407	70	VT1763-4602	24	VT1820-172411111	62	VT1821-172406021	61
VT1728-0402	23	VT1777-0600	26	VT1821-172406022	61	VT1820-092406042	62
VT1729-5004	23	VT1787-5402	25	VT1825-172411092	63	VT1820-172406021	62
VT1763-5002	24	VT1728-0206	23	VT1821-092411092	61	VT1820-092411112	62
VT1786-0604	25	VT1786-0809	25	VT1821-092411111	61	VT1825-172411091	63
VT1786-0808	25	VT1729-5002	23	VT1821-092406022	61	VT1821-172411112	61
VT1762-0204	24	VT1729-5202	23	VT1820-092408042	62	VT1820-092408041	62
VT1778-0600	27	VT1786-0208	25	VT1820-172408061	62	VT1825-092412121	63
VT1729-5204	23	VT1778-0400	27	VT1825-092408081	63	VT1825-092408082	63
VT1717-0104	24	VT1780-0404	27	VT1825-092412122	63	VT1821-092406021	61
VT1786-0209	25	VT1728-0806	23	VT1825-172406061	63	VT1825-172412121	63
VT1787-5004	25	VT1762-0208	24	VT1825-172412111	63	VT1820-172411091	62
VT1780-0909	27	VT1787-5002	25	VT1820-092411111	62	VT1821-172404042	61
VT1728-0804	23	VT1786-0608	25	VT1825-092408042	63	VT1825-172408082	63
VT1786-0609	25	VT1787-5404	25	VT1820-172406022	62	VT1821-092411112	61
VT1777-0200	26	VT1762-0402	24	VT1820-092406041	62	VT1821-172408041	61
VT1728-0408	23	VT1763-4802	24	VT1821-172411111	61	VT1820-172408062	62
VT1786-0406	25	VT1728-0406	23	VT1821-172408042	61	VT1821-092411091	61
VT1728-0202	23	VT1762-0404	24	VT1825-092406061	63	VT1825-092406062	63
VT1733-0808	26	VT1729-4802	23	VT1821-092408061	61	VT1820-092408062	62
VT1762-0408	24	VT1778-0900	27	VT1820-172411092	62	VT1820-172408041	62
VT1780-0202	27	VT1787-4602	25	VT1821-092408042	61	VT1825-092411091	63
VT1763-5406	24	VT1728-0604	23	VT1821-172404041	61	VT2528-0204W4	30
VT1728-0606	23	VT1728-0808	23	VT1820-092406022	62	VT2528-0812W4	30
VT1728-0812	23	VT1762-0609	24	VT1825-172412122	63	VT2504-0606W4	30
VT1787-4802	25	VT1786-0409	25	VT1825-172408081	63	VT2504-0811W4	30
VT1777-0800	26	VT1721-0602	28	VT1821-172411092	61	VT2528-0808W4	30
VT1777-0400	26	VT1763-5204	24	VT1820-092408061	62	VT2504-0611W4	30
VT1787-5204	25	VT1786-0806	25	VT1825-092411092	63	VT2504-0406W4	30
VT1728-0204	23	VT1762-0202	24	VT1820-172406042	62	VT2528-0809W4	30
VT1786-0408	25	VT1786-0204	25	VT1821-092404041	61	VT2528-0409W4	30
VT1763-5402	24	VT1780-0808	27	VT1825-172408062	63	VT2504-0808W4	30
VT1721-0604	28	VT1787-5202	25	VT1821-172404022	61	VT2504-0408W4	30
VT1733-0909	26	VT1786-0812	25	VT1821-092408081	61	VT2504-0202W4	30
VT1786-0206	25	VT1728-0609	23	VT1821-172406061	61	VT2528-0404W4	30
VT1729-4804	23	VT1762-0608	24	VT1825-092406042	63	VT2528-0609W4	30
VT1778-0200	27	VT1820-092404021	62	VT1820-172406061	62	VT2528-0815W4	30
VT1780-0606	27	VT1825-172415151	63	VT1825-172415152	63	VT2504-0608W4	30
VT1763-5004	24	VT1821-092406041	61	VT1825-092411112	63	VT2504-0402W4	30
VT1777-0900	26	VT1821-172406062	61	VT1820-092408081	62	VT2504-0815W4	30
VT1728-0404	23	VT1820-172404042	62	VT1825-172406042	63	VT2528-0611W4	30
VT1786-0606	25	VT1825-092406041	63	VT1820-092404041	62	VT2528-0406W4	30
VT1787-5406	25	VT1820-172408082	62	VT1820-172404022	62	VT2504-0404W4	30
VT1763-4804	24	VT1821-172408061	61	VT1821-172406042	61	VT2528-0206W4	30
VT1762-0206	24	VT1821-092406062	61	VT1825-172411112	63	VT2528-0811W4	30
VT1733-0202	26	VT1821-092404042	61	VT1821-172408081	61	VT2528-0606W4	30
VT1728-0809	23	VT1821-172404021	61	VT1821-092406061	61	VT2504-0604W4	30
VT1778-0800	27	VT1820-172404021	62	VT1821-092404022	61	VT2504-0204W4	30
VT1786-0402	25	VT1820-092408082	62	VT1820-172404041	62	VT2528-0402W4	30
VT1702-0102	28	VT1821-172408082	61	VT1821-092406042	61	VT2528-0608W4	30
VT1772-0404	27	VT1825-092411111	63	VT1820-092411092	62	VT2504-0609W4	30
VT1728-0409	23	VT1820-092404042	62	VT1820-172408081	62	VT2504-0206W4	30
VT1762-0406	24	VT1825-172408061	63	VT1821-172408062	61	VT2528-0202W4	30
VT1704-0404	26	VT1821-092404021	61	VT1825-092412111	63	VT2528-0408W4	30
VT1786-0804	25	VT1820-172406062	62	VT1825-092415152	63	VT2504-0809W4	30
VT1763-5202	24	VT1825-172408042	63	VT1820-092406061	62	WZ660-03	43
VT1721-0402	28	VT1825-092408061	63	VT1820-092404022	62	WZ660-04	43
VT1762-0409	24	VT1821-092408082	61	VT1825-092408062	63	WZ660-05	43
VT1786-0202	25	VT1821-172406041	61	VT1825-172408041	63	WZ660-06	43
VT1733-0606	26	VT1825-092415151	63	VT1820-092406021	62	WZ660-09	43
VT1728-0608	23	VT1820-092406062	62	VT1825-172406062	63	WZ660E	43
VT1786-0404	25	VT1820-172406041	62	VT1825-092408041	63	WZ688-05	43
VT1763-5404	24	VT1825-092412112	63	VT1821-172411091	61	WZ688-06	43
VT1762-0606	24	VT1825-172406041	63	VT1820-172411112	62	WZ688-09	43

Artikelnr.	Seite	Artikelnr.	Seite	Artikelnr.	Seite	Artikelnr.	Seite
WZ688-12	43	932-0609	14	986-0202	11	1159-0700	67
914-0606	16	932-0809	14	986-0204	11	1159-0900	67
915-0122	71	933-0202	14	986-0206	11	1159-1100	67
915-0322	71	933-0404	14	986-0208	11	1160-4900	67
917-0102	11	933-0606	14	986-0209	11	1170-0249	66
917-0104	11	933-0808	14	986-0402	11	1170-0401	66
917-0106	11	933-0909	14	986-0404	11	1170-0449	66
917-0304	11	933-1818	14	986-0406	11	1170-0601	66
917-0306	11	934-0202K	13	986-0408	11	1170-0603	66
917-0308	11	934-0204K	13	986-0409	11	1170-0803	66
917-0504	11	934-0206K	13	986-0604	11	1170-0805	66
917-0506	11	934-0208K	13	986-0606	11	1176-0202	67
917-0508	11	934-0402K	13	986-0608	11	1176-0404	67
917-0704	11	934-0404K	13	986-0609	11	1176-0606	67
917-0706	11	934-0406K	13	986-0611	11	1176-0808	67
917-0708	11	934-0408K	13	986-0612	11	1176-1010	67
921-0204	17	934-0409K	13	986-0806	11	1176-1212	67
921-0402	17	935-5002K	13	986-0808	11	1614-000606	42
921-0602	17	935-5004K	13	986-0809	11	1614-000609	42
921-0604	17	941-0202	18	986-0811	11	1614-000906	42
921-0804	17	962-0202	10	986-0812	11	1614-000909	42
921-0806	17	962-0204	10	986-0815	11	1615-000607	42
921-0906	17	962-0206	10	987-4202	12	1615-000609	42
921-0908	17	962-0402	10	987-4604	12	1615-000907	42
922-0202	18	962-0404	10	987-5002	12	1615-000909	42
922-0404	18	962-0406	10	987-5004	12	1616-000607	42
922-0606	18	962-0408	10	988-0202	12	1616-000609	42
922-0808	18	962-0604	10	988-0204	12	1616-000907	42
922-0909	18	962-0606	10	988-0206	12	1616-000909	42
922-1111	18	962-0608	10	988-0402	12	1619-020606	41
923-0200	18	962-0609	10	988-0404	12	1619-020609	41
923-0400	18	962-0804	10	988-0406	12	1619-020909	41
923-0600	18	962-0806	10	988-0408	12	1619-040606	41
923-0800	18	962-0808	10	988-0409	12	1619-040609	41
923-0900	18	962-0809	10	988-0606	12	1619-040909	41
923-1100	18	963-5002	10	988-0608	12	1619-060606	41
928-0202	9	963-5004	10	988-0609	12	1619-060609	41
928-0204	9	975-0404	15	988-0806	12	1619-060909	41
928-0206	9	975-0606	15	988-0808	12	1628-020300	39
928-0208	9	977-0200	14	988-0809	12	1628-020400	39
928-0402	9	977-0400	14	989-4202	12	1628-020500	39
928-0404	9	977-0600	14	989-5002	12	1628-020600	39
928-0406	9	977-0800	14	989-5004	12	1628-020900	39
928-0408	9	977-0900	14	990-0204	16	1628-040300	39
928-0409	9	977-1100	14	1123-0200	67	1628-040400	39
928-0604	9	977-1200	14	1123-0400	67	1628-040500	39
928-0606	9	978-0200	15	1123-0600	67	1628-040600	39
928-0608	9	978-0400	15	1123-0800	67	1628-040900	39
928-0609	9	978-0600	15	1123-1000	67	1628-060500	39
928-0611	9	978-0800	15	1124-5000	67	1628-060600	39
928-0804	9	978-0900	15	1141-5050	66	1628-060900	39
928-0806	9	978-1100	15	1142-0202	66	1658-020606	40
928-0808	9	978-1200	15	1142-0404	66	1658-020609	40
928-0809	9	978-1800	15	1142-0606	66	1658-020909	40
928-0811	9	979-0400	15	1142-0808	66	1658-040606	40
928-0812	9	980-0202	16	1142-1010	66	1658-040609	40
928-0815	9	980-0404	16	1142-1212	66	1658-040909	40
928-1015	9	980-0606	16	1143-0250	66	1661-020400	39
929-4202	9	980-0808	16	1143-0402	66	1661-020600	39
929-4604	9	980-0909	16	1143-0604	66	1661-020900	39
929-5002	9	980-1111	16	1143-0806	66	1661-040400	39
929-5004	9	980-1212	16	1143-1210	66	1661-040500	39
929-5006	9	980-1515	16	1144-0812	66	1661-040600	39
932-0204	14	981-0204	16	1144-0819	66	1661-040900	39
932-0406	14	981-0406	16	1159-0100	67	1661-060600	39
932-0408	14	981-0608	16	1159-0300	67	1661-060900	39
932-0608	14	981-0809	16	1159-0500	67	1662-020505	40

Artikelnr.	Seite	Artikelnr.	Seite	Artikelnr.	Seite
1662-020606	40	3147-040406	68	99118-0603	80
1662-020609	40	3147-060610	68	99118-0604	80
1662-020909	40	3147-080812	68	99118-0804	80
1662-040606	40	3148-030306	69	99118-0855	80
1662-040609	40	3148-050510	69	99118-1006	80
1662-040909	40	3148-070712	69	99118-1208	80
1663-020400	40	3615-02	50,71	99118-1410	80
1663-020600	40	3615-04	50,71	99118-1611	80
1663-020900	40	3615-06	50,71	99118-2014	80
1663-040500	40	3828-020600	49	99150-0425	80
1680-000404	41	3828-040900	49	99150-0604	80
1680-000406	41	3828-060900	49	99150-0806	80
1680-000505	41	3861-020600	49	99150-1007	80
1680-000606	41	3861-040900	49	99150-1208	80
1680-000609	41	3861-060900	49	99150-1410	80
1680-000909	41	3880-000606	49	99150-1611	80
1694-000404	41	3880-000909	49	99150-2014	80
1694-000607	41	99001-0402	77	99151-0425	81
1694-000609	41	99001-0503	77	99151-0604	81
1694-000907	41	99001-0604	77	99151-0806	81
1694-000909	41	99001-0805	77	99151-1007	81
1811-9523	72	99001-0806	77	99151-1208	81
1811-9530	72	99001-0906	77	99151-1410	81
1811-9536	72	99001-1008	77	99151-1611	81
1811-9538	72	99001-1209	77	99151-2014	81
1811-9540	72	99001-1411	77	99221-0403	78
1811-9542	72	99001-1613	77	99221-0425	78
1811-9546	72	99001-4303	77	99221-0604	78
1811-9548	72	99003-0402	79	99221-0806	78
1811-9550	72	99003-0425	79	99221-0906	78
1811-9552	72	99003-0503	79	99221-1007	78
1811-9554	72	99003-0604	79	99221-1209	78
1811-9560	72	99003-0806	79	99221-1210	78
1811-9564	72	99003-1008	79	99501-0402	77
1811-9580	72	99003-1208	79	99501-0503	77
1851-040401	58	99003-1209	79	99501-0604	77
1851-040402	59	99003-1410	79	99501-0806	77
1851-040601	58	99003-1411	79	99501-0906	77
1851-040602	59	99003-1611	79	99501-1008	77
1851-040801	58	99003-4303	79	99501-1209	77
1851-040802	59	99004-0402	78	99605-0014	81
1851-041101	58	99004-0503	78	99605-00149	81
1851-041102	59	99004-0604	78	99606-0022	81
1851-060401	58	99004-0806	78	99606-00229	81
1851-060402	59	99004-1008	78		
1851-060601	58	99004-1209	78		
1851-060602	59	99004-1210	78		
1851-060801	58	99004-1411	78		
1851-060802	59	99004-1512	78		
1851-080401	58	99004-1613	78		
1851-080402	59	99004-4303	78		
1851-080601	58	99005-0402	79		
1851-080602	59	99005-0503	79		
1851-080801	58	99005-0604	79		
1851-080802	59	99005-0806	79		
1851-100401	58	99005-0906	79		
1851-100402	59	99005-1008	79		
1851-100601	58	99005-1209	79		
1851-100602	59	99005-1210	79		
1851-120401	58	99005-1411	79		
1851-120402	59	99005-1512	79		
3143-040306	68	99005-1613	79		
3143-060510	68	99005-1814	79		
3143-080712	68	99005-2016	79		
3145-030406	68	99005-4303	79		
3145-050610	68	99118-0302	80		
3145-070812	68	99118-0402	80		

§ 1 Allgemeines

(1) Diese Verkaufsbedingungen gelten für Verträge die zwischen der Eisele Pneumatics GmbH und Co KG, Waiblingen (nachfolgend „Eisele“) und deren Geschäftskunden (nachfolgend „Besteller“) geschlossen werden, soweit diese Verkaufsbedingungen wirksam einbezogen werden. Entgegenstehende oder von diesen Verkaufsbedingungen abweichende AGB des Bestellers werden nicht Vertragsbestandteil, es sei denn, Eisele stimmt der Geltung dieser AGB ausdrücklich schriftlich zu. Diese Verkaufsbedingungen gelten auch dann, wenn wir in Kenntnis entgegenstehender oder von diesen Verkaufsbedingungen abweichender AGB des Bestellers die Lieferung an den Besteller vorbehaltlos ausführen.

(2) Alle hinsichtlich eines Vertrages zwischen Eisele und dem Besteller getroffene Vereinbarungen sind schriftlich zu treffen. Ist der Besteller mit der Geltung dieser Verkaufsbedingungen nicht einverstanden, so hat er dies Eisele unverzüglich schriftlich anzuzeigen.

(3) Diese Verkaufsbedingungen gelten nur gegenüber Unternehmern im Sinne von § 310 Abs. 1 BGB. Im Rahmen laufender Geschäftsbeziehungen gelten unsere Verkaufsbedingungen auch für künftige Lieferungen und Leistungen dann, wenn sie nicht jeweils erneut ausdrücklich vereinbart werden.

§ 2 Angebote, Auftragsannahme

(1) Soweit sich aus dem Angebot nicht ausdrücklich etwas anderes ergibt, sind die Angebote von Eisele freibleibend und ausschließlich als Aufforderung zur Abgabe eines Angebotes zu verstehen. Verträge zwischen Eisele und dem Besteller kommen ausschließlich durch die schriftliche Auftragsbestätigung von Eisele gegenüber dem Besteller zustande.

(2) Beschreibungen und Preisangaben in Katalogen, Preislisten, Rundschreiben, Prospekten oder ähnlichem sind nicht verbindlich und dienen lediglich der allgemeinen Information der Interessenten über das Leistungsangebot von Eisele, es sei denn dass diese Angaben von uns bei Vertragsschluss ausdrücklich bestätigt wurden. Das gilt insbesondere auch für Abbildungen sowie Maß- und Gewichtsangaben unserer Produkte und Leistungen.

§ 3 Lieferfristen, Teillieferungen

(1) Eine etwa vereinbarte Lieferfrist beginnt, soweit nicht näher bestimmt, mit dem Tag des Zugangs der Auftragsbestätigung beim Besteller.

(2) Die Einhaltung der Lieferverpflichtung durch Eisele setzt die rechtzeitige und ordnungsgemäße Erfüllung von Mitwirkungsverpflichtungen des Bestellers voraus. Die Einrede des nicht erfüllten Vertrags bleibt vorbehalten.

(3) Eisele darf die Lieferung gegenüber dem Besteller zurückhalten, wenn Eisele gegenüber dem Besteller ein fälliger Anspruch zusteht.

(4) Eisele ist in einem für den Besteller zumutbaren Umfang zu Teillieferungen berechtigt.

(5) Unvorhersehbare Ereignisse höherer Gewalt wie insbesondere Krieg, Aufruhr, Streik, Aussperrung, behördliche Maßnahmen und hierdurch bedingte Einschränkungen der Leistungsfähigkeit von Vorlieferanten befreien Eisele für die Dauer ihres Vorliegens sowie für weitere zwei Wochen von der Lieferverpflichtung. Bei anhaltender Dauer vorgenannter Ereignisse von mehr als 6 Wochen, sind beide Seiten zum Rücktritt vom Vertrag berechtigt, sofern die Leistungserbringung für Eisele unzumutbar wird.

§ 4 Transport, Versand, Versicherung

Der Versand erfolgt EXW ab Werk Waiblingen (Incoterms 2010). Wird hiervon abgewichen, erfolgt ohne ausdrückliche

anderweitige Bestimmung die Lieferung gleichwohl auf Gefahr des Bestellers.

§ 5 Preis

Die Preisstellung erfolgt in Euro.

§ 6 Zahlungen

(1) Rechnungen sind sofort nach Erhalt der Ware ohne Skontoabzug zur Zahlung fällig, soweit nicht ausdrücklich etwas anderes vereinbart wurde.

(2) Soweit Eisele Zahlung durch Wechsel akzeptiert, erfolgt dies ausschließlich erfüllungshalber. Alle Wechselspesen trägt der Besteller; zum Skontoabzug ist er nicht berechtigt.

(3) Solange der Besteller mit seinen Zahlungen nicht nur unerheblich in Verzug ist, kann Eisele die Ausführung zu erbringender Lieferungen von Vorkasse durch den Besteller abhängig machen. Erfolgt die Vorkasse nicht binnen angemessener Frist, ist Eisele berechtigt, von allen noch nicht erfüllten Aufträgen zurückzutreten, soweit die Gegenleistung vom Besteller bei Fristablauf noch nicht erbracht wurde.

§ 7 Eigentumsvorbehalt

(1) Eisele behält sich das Eigentum an den Waren bis zur vollen Bezahlung sämtlicher, bereits entstandener Forderungen von Eisele gegen den Besteller vor. Dabei ist unerheblich, aus welchem Rechtsrund die Forderungen Eiseles gegen den Besteller bestehen. Erfasst sind insbesondere auch Saldoforderungen aus laufender Rechnung. Forderungen für die ein Wechsel oder Scheck an Eisele begeben wird, gelten erst mit Einlösung des Wechsels oder Schecks als erfüllt.

(2) Eingriffe Dritter wie etwa die Pfändung oder Zwangsvollstreckung durch welche Rechte von Eisele (insbesondere der Eigentumsvorbehalt Eiseles) beeinträchtigt werden, hat der Besteller Eisele unverzüglich schriftlich mitzuteilen.

(3) Soweit der Dritte nicht in der Lage ist, Eisele die gerichtlichen und außergerichtlichen Kosten einer Klage nach § 771 ZPO zu erstatten, haftet der Besteller für den dadurch entstandenen Ausfall.

(4) Die Verarbeitung oder Umbildung der Ware durch den Besteller erfolgt stets für Eisele. Wird die Kaufsache mit anderen, Eisele nicht gehörenden Gegenständen verarbeitet, so erwirbt Eisele Miteigentum an der neuen Sache im Verhältnis des Wertes der Ware zu den anderen verarbeiteten Gegenständen zur Zeit der Verarbeitung. Für die durch Verarbeitung entstehende Sache gilt im Übrigen das Gleiche wie für die unter Vorbehalt gelieferte Ware.

(5) Der Besteller darf die Vorbehaltsware nur im Rahmen des ordnungsgemäßen Geschäftsbetriebs weiterveräußern. Er ist zur Weiterveräußerung der Vorbehaltsware mit der Maßgabe berechtigt und ermächtigt, dass die Forderungen, die ihm aus der Weiterveräußerung gegen seine Abnehmer oder Dritte erwachsen, auf Eisele übergehen. Die Forderungen des Bestellers aus dem Weiterverkauf der Vorbehaltsware werden bereits jetzt an Eisele abgetreten. Eisele nimmt die Abtretung an. Zu anderen Verfügungen über die Vorbehaltsware ist der Besteller nicht berechtigt; insbesondere darf er die Vorbehaltsware nicht verpfänden oder zur Sicherheit übereignen. Die Berechtigung des Bestellers zur Veräußerung der Vorbehaltsware erlischt bei einer erheblichen Verschlechterung der Vermögenslage des Bestellers (Zahlungsunfähigkeit, drohende Zahlungsunfähigkeit, Eröffnung des Insolvenzverfahrens), wenn der Besteller seine Zahlungsverpflichtungen aus den vereinnahmten Erlösen einstellt und/oder in Zahlungsverzug gerät.

(6) Der Besteller ist ermächtigt, die abgetretenen Forderungen bis auf Widerruf Eiseles einzuziehen. Eisele ist jederzeit berechtigt die Einziehungsermächtigung zu widerrufen. Zur Abtretung der

Forderung an Dritte ist der Besteller nicht befugt. Eisele wird von dem Widerrufsrecht keinen Gebrauch machen, solange der Besteller seinen Zahlungsverpflichtungen ordnungsgemäß nachkommt. Auf Verlangen von Eisele hat der Besteller seine Abnehmer von der Abtretung an Eisele zu unterrichten und Eisele die zur Einziehung der Forderung erforderlichen Auskünfte zu erteilen und Unterlagen zu übergeben. Hinsichtlich der Erlöschung der Einziehungsermächtigung des Bestellers gilt Abs. 5 entsprechend.

(7) Eisele verpflichtet sich, die ihr nach den vorstehenden Bestimmungen zustehenden Sicherheiten auf Verlangen des Bestellers insoweit freizugeben, als ihr realisierbarer Wert die zu sichernden Forderungen um mehr als 10 % übersteigt. Es bleibt der Wahl Eiseles vorbehalten, welche Sicherheiten freigegeben werden.

§ 8 Rechte

An Abbildungen, Zeichnungen, Kalkulationen, Entwürfen und sonstigen Unterlagen, die von Eisele erstellt wurden, behält sich Eisele seine Urheberrechte vor. Dies gilt insbesondere für solche schriftlichen Unterlagen, die als „vertraulich“ bezeichnet sind. Vor ihrer Weitergabe an Dritte bedarf der Besteller der ausdrücklichen schriftlichen Zustimmung von Eisele.

§ 9 Gewährleistung, Prüfungsaufwand

(1) Unerhebliche Abweichungen, insbesondere technische Verbesserungen oder Produktweiterentwicklungen stellen keinen Mangel iSd § 434 BGB dar.

(2) Es stellt ferner keinen Mangel dar, wenn die Produkte nicht frei von benetzungshemmenden Substanzen, insbesondere Silikon oder leichter Befettung sind. Die Produkte kommen zwar silikonfrei aus der Fertigung, es kann aber nicht garantiert werden, dass die Produkte absolut silikonfrei oder ganz frei von anderen benetzungshemmenden Substanzen sind, da die Zulieferer Eiseles (Packmittellieferanten) keine entsprechenden Garantien abgeben können.

(3) Die im Rahmen von Handelsgeschäften gelieferte Ware ist durch den Besteller unverzüglich zu untersuchen, und wenn sich ein Mangel zeigt, unverzüglich, spätestens innerhalb von zwei Wochen nach Empfang der Ware (offener Mangel) bzw. nach Entdeckung des Mangels (verdeckter Mangel), schriftlich anzuzeigen.

(4) Hat die Ware im Zeitpunkt des Gefahrübergangs nachweislich einen Mangel, so kann der Besteller Nacherfüllung verlangen. Es obliegt Eisele, ob Nachbesserung oder Nachlieferung der mangelhaften Ware erfolgt. Der Besteller ist zur Minderung oder zum Rücktritt vom Vertrag berechtigt, wenn die Nacherfüllung scheitert. Das ist dann der Fall, wenn zwei Ersatzlieferungen ebenfalls mangelhaft waren oder wenn die Nachbesserung oder Instandsetzung zweimal erfolglos durchgeführt wurde. Erfolgt die Rückgabe angeblich fehlerhafter, tatsächlich jedoch fehlerfreier Ware, so steht es Eisele frei, für den dadurch verursachten Aufwand von Eisele, insbesondere für die wiederholte Warenprüfung, ein angemessenes Entgelt gegenüber dem Besteller in Rechnung zu stellen.

(5) Mängelgewährleistungsansprüche des Bestellers verjähren in 12 Monaten ab Ablieferung der Ware. Dies gilt nicht bei Sachen, die ihrer üblichen Verwendungsweise wegen für ein Bauwerk verwendet worden sind und dessen Mangelhaftigkeit verursacht haben; in diesem Fall tritt Verjährung erst nach fünf Jahren ein. Bei deklassierten Waren, Sonderposten, Abfällen und nicht neuen Waren besteht kein Gewährleistungsanspruch. Die Ansprüche auf Minderung und die Ausübung eines Rücktrittsrechts sind ausgeschlossen, soweit der Nacherfüllungsanspruch verjährt ist.

§ 10 Haftung

(1) Die Haftung von Eisele für direkte oder indirekte Schäden (beispielsweise wegen Betriebsunterbrechung oder entgangenen Gewinns des Bestellers), gleich aus welchem Rechtsgrund, ist ausgeschlossen.

(2) Der vorstehende Haftungsausschluss gilt nicht:

- (i) bei vorsätzlichen oder grob fahrlässigen Pflichtverletzungen der Organe, Mitarbeiter oder Erfüllungsgehilfen von Eisele;
- (ii) bei einer Verletzung von Leben, Körper oder Gesundheit;
- (iii) bei der Verletzung wesentlicher Vertragspflichten. Im letztgenannten Fall ist die Haftung von Eisele jedoch auf typischerweise bei Vertragsschluss vorhersehbare Schäden begrenzt. Für von Eisele nicht vorhersehbare Schäden ist die Haftung auf den Auftragswert beschränkt.

(3) Auf gesetzlich zwingende Haftungsregelungen, wie beispielsweise solche des Produkthaftungsgesetzes, sind vorstehende Beschränkungen und Begrenzungen nicht anzuwenden.

§ 11 Schlussbestimmungen, anwendbares Recht, Gerichtsstand

(1) Auf Verträge zwischen Eisele und dem Besteller findet ausschließlich deutsches Recht unter Ausschluss des Übereinkommens der Vereinten Nationen über den internationalen Warenkauf (UN-Kaufrecht) und des internationalen Privatrechts Anwendung.

(2) Ausschließlicher Gerichtsstand für sämtliche Streitigkeiten aus oder im Zusammenhang mit der Geschäftsverbindung zwischen Eisele und dem Besteller ist Waiblingen, sofern der Besteller Kaufmann ist. Der Gerichtsstand gilt auch für Scheck- oder Wechselklagen.

(3) Sollte eine Bestimmung dieser Verkaufsbedingungen unwirksam oder undurchführbar sein oder werden, so berührt dies die Wirksamkeit dieser Verkaufsbedingungen im Übrigen nicht. Eisele und der Besteller verpflichten sich, in diesem Fall eine wirksame oder durchführbare Bestimmung an die Stelle der unwirksamen oder undurchführbaren zu setzen, die dem Geist und dem Zweck der zu ersetzenden Bestimmung so weit wie möglich entspricht.

(4) Sofern diese Verkaufsbedingungen eine unbewusste Regelungslücke enthalten, ist diese durch eine solche Regelung zu ersetzen, die Eisele und der Besteller getroffen hätten, hätten sie an die Regelungsbedürftigkeit des jeweiligen Punktes gedacht.

Waiblingen, August 2011

* * *

VON STANDARDISIERT BIS HOCHSPEZIELL:

EISELE BASICLINE Standardkomponenten für die Pneumatik

Mit der EISELE **BASICLINE** stehen unseren Kunden ca. 3500 standardisierte Anschlusskomponenten ab Lager zur Verfügung. Damit ist binnen kürzester Zeit ein komplettes Programm an Verschraubungen, Steckanschlüssen, passenden Schläuchen sowie umfassendes Zubehör lieferbar.

Viele dieser EISELE-Produkte sind in der Automobilindustrie freigegeben, so etwa bei Audi, Daimler oder VW.

EISELE INOXLINE Anschlusslösungen aus Edelstahl

In der Lebensmittel- und Pharmaindustrie sind vielfach Edelstahlanschlüsse vorgeschrieben, für viele Anwendungen werden sie benötigt. Basierend auf der Konstruktion unserer bewährten Standardkomponenten bieten wir ein breites Produktspektrum an medien-resistenten Anschlüssen aus korrosionsfreiem, säurebeständigem Edelstahl an. Die Anschlüsse sind auch in aggressiven Produktionsumfeldern einsetzbar und beständig beim Einsatz von Reinigungsmitteln.



BASIC

EIN BAUKASTEN, VIELE LÖSUNGEN

EISELE LIQUIDLINE Anschlüsse für Kühlwasser

Die durchflussoptimierten Anschlüsse der EISELE **LIQUIDLINE** eignen sich vorzugsweise für Anwendungen mit geschlossenen Kühlwasserkreisläufen.

Alle Teile mit Medienkontakt bestehen aus einer entzinkungsbeständigen Messinglegierung. Die Anschlüsse mit FPM-Dichtungen sind in Kombination mit passenden Schläuchen beständig gegenüber vielen Medien und höheren Temperaturen.

EISELE MULTILINE Mehrmedien- und Mehrfach-Kupplungen

Ob beim Anlagenaufbau, bei der Wartung oder Reparatur: mit Anschlüssen der EISELE **MULTILINE** können einzelne Komponenten oder komplette Baugruppen durch einfaches, zentrales Zusammenstecken und Verschrauben sicher, effizient und bauraumoptimiert miteinander verbunden werden. Bei Maschinen mit kombinierter Luft- und Flüssigkeitszufuhr sind die Anschlüsse sicher gegen vertauschte Montage und dank integrierter Sperrventile auch unter Druck koppel- und entkoppelbar.



INOX



LIQUID



MULTI

Eisele

Eisele Pneumatics GmbH & Co. KG
Qualitäts-Anschlusskomponenten
für Druckluft, Gase und Flüssigkeiten
Quality connection components for
compressed air, gases and liquids

Hermann-Hess-Str. 14-16
71332 Waiblingen | Germany

Telefon +49 (0) 7151-1719-0
Telefax +49 (0) 7151-1719-17

info@eisele.eu
www.eisele.eu

QUALITÄTS-ANSCHLUSSKOMPONENTEN FÜR DRUCKLUFT, GASE UND FLÜSSIGKEITEN



BASIC

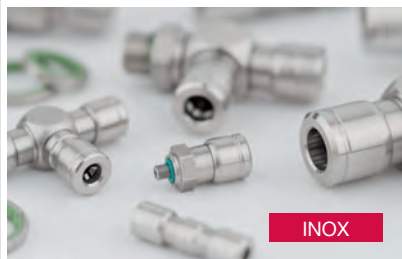

INOX

EISELE **INOXLINE**
Anschlusslösungen aus
Edelstahl



LIQUID

EISELE **LIQUIDLINE**
Anschlüsse für Kühlwasser



MULTI

EISELE **MULTILINE**
Mehrmedien- und Mehrfach-
Kupplungen